

// Novinka: Hliníková sekční vrata pro exkluzivní sladění s fasádou



## Garážová sekční vrata

Den za dnem více pohodlí a bezpečnosti







Znaky kvality společnosti Hörmann	4
Konstrukční výhody	6
Automatická sekční vrata	8
Jen u společnosti Hörmann	10
Modernizace	12
Ocelová vrata jednostěnná a dvoustěnná	14
Ocelová vrata Design	30
Vrata pro ztvárnění na straně stavby	32
Dřevěná vrata	34
Dřevěná vrata s designem	36
Vedlejší dveře	38
Integrované dveře	42
Přehled motivů pro vrata a vedlejší dveře	44
Barvy	46
Rukojeti, zámky	48
Povrchy	50
Prosklení	52
Pohony garážových vrat	54
Příslušenství k pohonům	56
Bezpečnostní charakteristiky	60
Výkonové vlastnosti	62
Velikosti vrat, montážní údaje	64
Přehled programu dveří	70

Další informace o garážových sekčních vratech a dalších kvalitních výrobcích společnosti Hörmann: [www.hoermann.com](http://www.hoermann.com).

Vyobrazená vrata jsou částečně vybavena speciálním příslušenstvím a neodpovídají vždy standardnímu provedení.

Zobrazené barvy a povrchy nejsou z technických důvodů tisku barevně závazné.

Chráněno autorským právem. Dotisk, i částečný, pouze s naším povolením. Změny vyhrazeny..

Foto: Hörmann, K. Ortmeyer

„Dobré jméno je třeba si vypracovat.“

August Hörmann, zakladatel firmy, 1886–1944



## Jméno, které slibuje

Značkové kvalitě Hörmann můžete důvěřovat

Zcela ve smyslu zakladatele firmy je dnes značka Hörmann skutečným příslibem kvality. Rodinný podnik s více než 50 roky zkušeností a asi 13 miliony prodaných vrat je vedoucí firmou na trhu a výrobcem č. 1 v Evropě. To vám dává při nákupu sekčních vrat Hörmann dobrý pocit.

## Všechno od jednoho výrobce v kvalitě bez kompromisů

### Vyrobena v Německu

Všechny komponenty vrat a pohonů společnost Hörmann sama vyvíjí a vyrábí. Naši vysoce kvalifikovaní pracovníci intenzivně pracují na nových výrobcích, neustálém dalším vývoji a zlepšování detailů. Tak vznikají patenty a monopolní postavení na trhu. Dlouhodobé testy v reálných podmínkách zajišťují vyztužené sériové výrobky v kvalitě společnosti Hörmann.

### Certifikovaná značková kvalita

Vrata a pohony jsou u společnosti Hörmann stoprocentně vzájemně sladěny a pro vaši bezpečnost zkoušeny a certifikovány nezávislými uznávanými ústavami. Jsou vyráběny podle systému řízení jakosti DIN ISO 9001 a splňují všechny požadavky evropské normy 13241-1. Další informace k tématu bezpečnosti najdete na stranách 58-59.

### Jednat s ohledem na životní prostředí

Nejen používáním stoprocentně bezfreonové polyuretanové pěny pro výplně, ale i při nanášení barev využívá společnost Hörmann metody šetrné vůči životnímu prostředí. Díky modernímu regenerativnímu zařízení pro čištění odpadního vzduchu se mnohonásobně snížila spotřeba energie.



### Trvalý výkon

Díky vynikajícím technickým řešením a nekompromisnímu zajišťování kvality poskytuje společnost Hörmann 10 roků záruky na všechna sekční vrata a 5 roků záruky na pohony Hörmann.



\* Podrobné záruční podmínky najdete na: [www.hoermann.com](http://www.hoermann.com).





## Využijte mnoha výhod

Sekční vrata se vejdou kamkoli a šetří místo

Je mnoho detailů, kterými se vyznačují sekční vrata. Shrňeme-li to, využíváte denně těchto praktických předností: Zajíždíte pohodlně do garáže a máte více místa v garáži a před garáží. Dopřejte si tento komfort.

## Sekční vrata Hörmann se všude vejdou a ušetří mnoho volného místa.

### Prostorově úsporná

Sekční vrata se otevírají svisle a zajíždí úsporně pod střechu. Tento konstrukční princip Vám poskytne maximum místa v garáži a k parkování před garáží.

### Variabilní při instalaci

Tvar otvoru garáže nehraje roli. Tvar otvoru nehraje žádnou roli - ať pravoúhlý, skosený, s úsečovými nebo kulatými oblouky. Sekční vrata Hörmann se hodí vždy.

### Širší vjezd

Díky větší šířce vjezdu můžete mnohem pohodlněji vjíždět do garáže i vyjíždět z garáže. Rozhodující výhoda u velkých osobních, dodávkových a terénních automobilů.

### Utěsněná kolem dokola

Trvale elastická těsnění odolná proti povětrnosti na všech stranách sekčních vrat Hörmann zadržují vítr a déšť. Objemný profil podlahového těsnění zároveň vyrovnává menší nerovnosti.

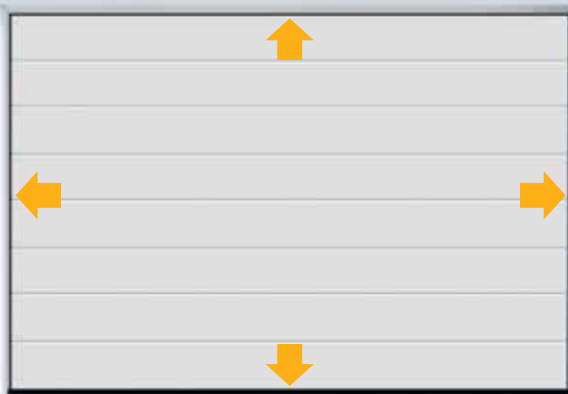
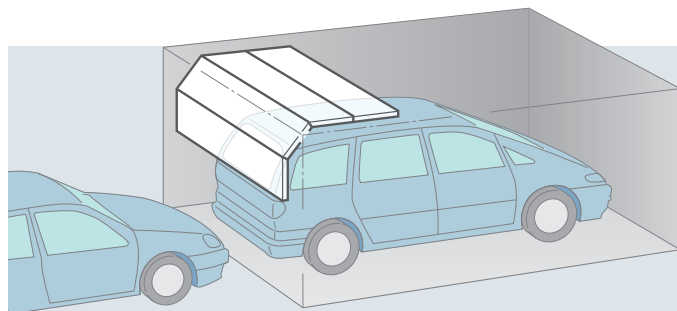

Kolem dokola utěsněno těsněním odolávajícím povětrnosti.

U starších výklopných vrat (levý obrázek) často milimetrová přesnost práce. Až o 14 cm širší vjezd u sekčních vrat umožňuje i moderním, širším automobilům pohodlné zaparkování.

Automatická sekční vrata Hörmann jsou zkoušena ústavem TÜV a certifikována podle směrnice TTZ »Opatření bránící vloupání pro garážová vrata«.

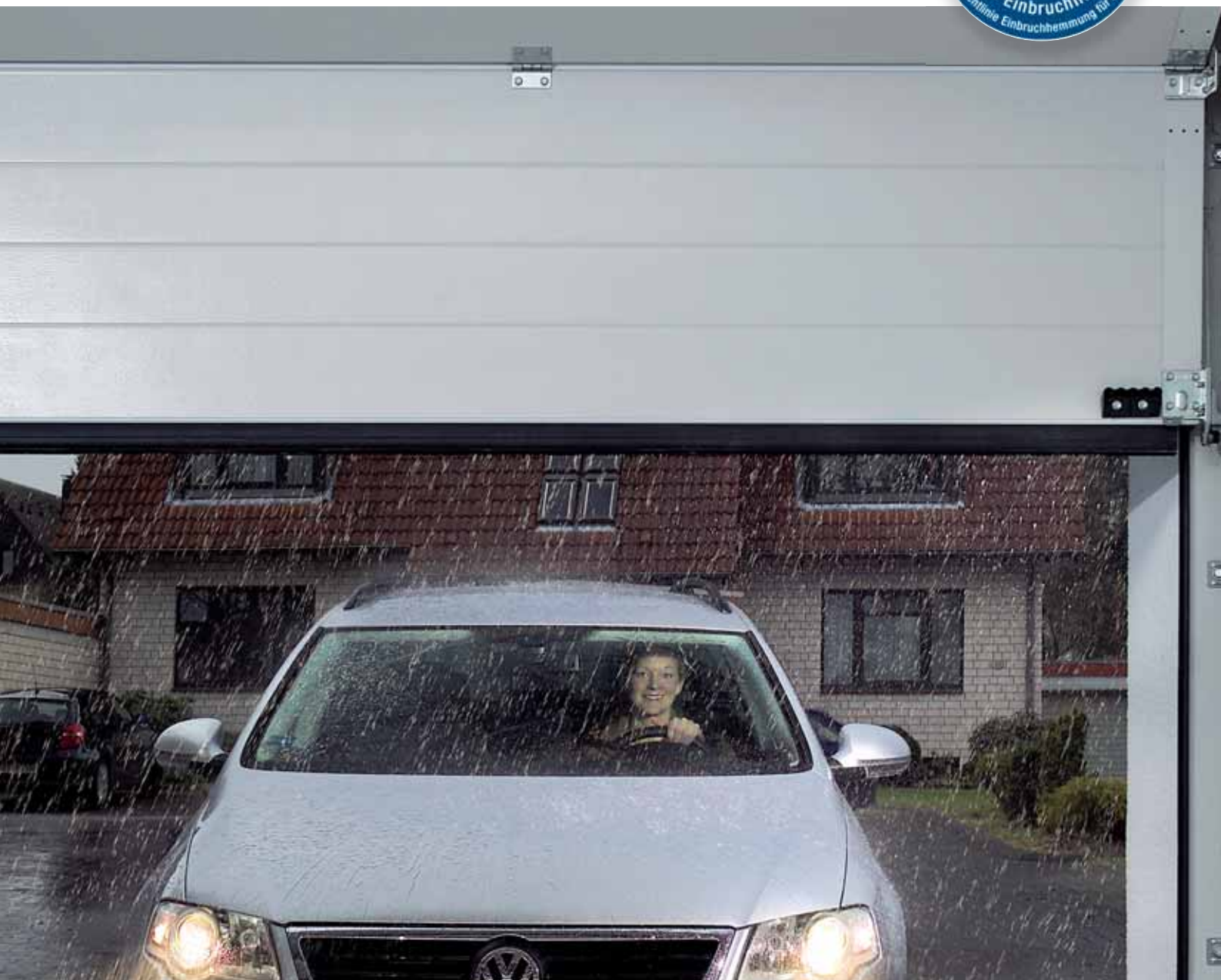

## Automaticky více pohodlí

S garážovými vraty a pohony od společnosti Hörmann

Už když poprvé vjíždíte do garáže za tmy a špatného počasí, aniž byste kvůli otevření vrat museli vystoupit, cítíte, že rozhodnutí pro větší pohodlí a bezpečnost bylo velmi správné. Prožijte si tuto výhodu i další přednosti, například automatické zajištění vrat, které dostanete jen u společnosti Hörmann.



## Rychle, bez údržby a automaticky bezpečně

### Uklidňující bezpečnost

Nezvaní hosté mají u automatických sekčních vrat Hörmann sotva nějakou šanci. Jsou-li garážová vrata zavřena, automaticky zaskočí zajištění proti posunutí v dorazu vodící kolejnice, ihned se pevně zajistí a zabezpečí proti vypáčení. Toto zajištění vrat funguje čistě mechanicky a zůstává - na rozdíl od konkurenčních pohonů - účinné i při výpadku proudu.

### Rychleji v garáži

Až o 50 % vyšší rychlost otvírání sekčních vrat Hörmann ve spojení s pohony garážových vrat SupraMatic zmenšuje riziko nehody na mnoha frekventovaných ulicích a šetří vaše nervy. Porovnejte otvírací rychlost pohonu SupraMatic s běžnými pohony.



### Individuální komfort obsluhy

Abyste svá automatická sekční vrata mohli kdykoliv pohodlně a jednoduše obsluhovat, nabízí vám společnost Hörmann pro jakékoliv podmínky instalace vhodné kvalitní mobilní i stacionární příslušenství. Od ručního mikrovysílače přes kódovací tlačítko a čtečku otisků prstů až po speciální řešení, jako je nouzový akumulátor.

Viz strany 56-59.

**Pouze u společnosti  
Hörmann**



Návrh ručního vysílače HSD 2 upoutává svým kvalitním kovovým pouzdem a exkluzivním vzhledem. Byl vyznamenán cenou **reddot design award** a rychle se stane ozdobou na vašem svazku klíčů.



## Stále lepší pro váš domov

Vedoucí firma na trhu má inovace

Společnost Hörmann s více než 50 lety výroby vrat má ctížádost nabízet stále lepší výrobky. Pracuje na tom vývoj i výroba společnosti Hörmann: Nepřetržitě optimalizují vzhled, životnost a bezpečnost vrat. Využijte tohoto know-how. Využijte inovací, které dostanete jen u společnosti Hörmann.

## Přesně rozděleno

U společnosti Hörmann dostanete garážová vrata a vedlejší dveře na přání vždy s přesně vyrovnaným, stejnoměrným rozdělením drážek a kazet. Přečходы lamel jsou precizně vyrobeny a rovnoměrně rozděleny přes celou výšku vrat. Doklad vysoké kvality výroby stavebních prvků Hörmann.

## Harmonický celkový dojem

Celkového harmonického vzhledu vrat se dosahuje prostřednictvím mnoha malých detailů. Například bočními zárubněmi, které jsou u společnosti Hörmann standardně stejného vzhledu jako sekční vrata s bílým povrchem „woodgrain“. Pro barevná vrata a vrata s povrchem Silkgrain® nebo Decograin® můžete na přání dostat pokrytí zárubní sladěné s povrchem a barvou křídla vrat. Vyrovňovací clona překladu je u společnosti Hörmann vždy stejného vzhledu jako vrata. To vše je sladěno.

## Dlouhodobá ochrana odolná proti povětrnosti

Plastová, 4 cm vysoká patka zárubně odolná proti zkřehnutí chrání vrata dlouhodobě před možnou korozí, a na rozdíl od konkurence také před dlouhodobou stojatou vodou. Patka zcela objímá zárubeň v ohroženém místě, jen tak je to účinná dlouhodobá ochrana. Spolu s podlahovým těsněním vrat tvoří patka zárubně také vzhledově zdařilé zakončení. Více na straně 63.



## Integrované dveře bez prahu

Dveře integrované do vrat jsou velmi praktické. Aniž by bylo nutné otvírat celá vrata, dostanete se rychle ke všemu, co v garáži potřebujete: zahradnímu nářadí, jízdním kolům atd. Ale abyste kolo nebo trakař nemuseli zvedat přes práh, dodává společnost Hörmann integrované dveře bez prahu. Extrémně nízký práh z ušlechtilé oceli, uprostřed 10 mm a na zploštělých okrajích pouze 5 mm, snižuje riziko klopýtnutí a usnadňuje přejíždění koly. Více na stranách 52–53.



## Mimořádně odolné proti poškrábání

Plastové prosklení DURATEC® sekčních vrat Hörmann je mimořádně odolné proti poškrábání a uchová si průhlednost i po opakovaném čištění a silném namáhání. Viz strany 46-47.



**TIP:** To, zda vaše vrata ještě odpovídají aktuálním bezpečnostním požadavkům, si můžete jednoduše ověřit na internetu: [www.hoermann.com](http://www.hoermann.com)

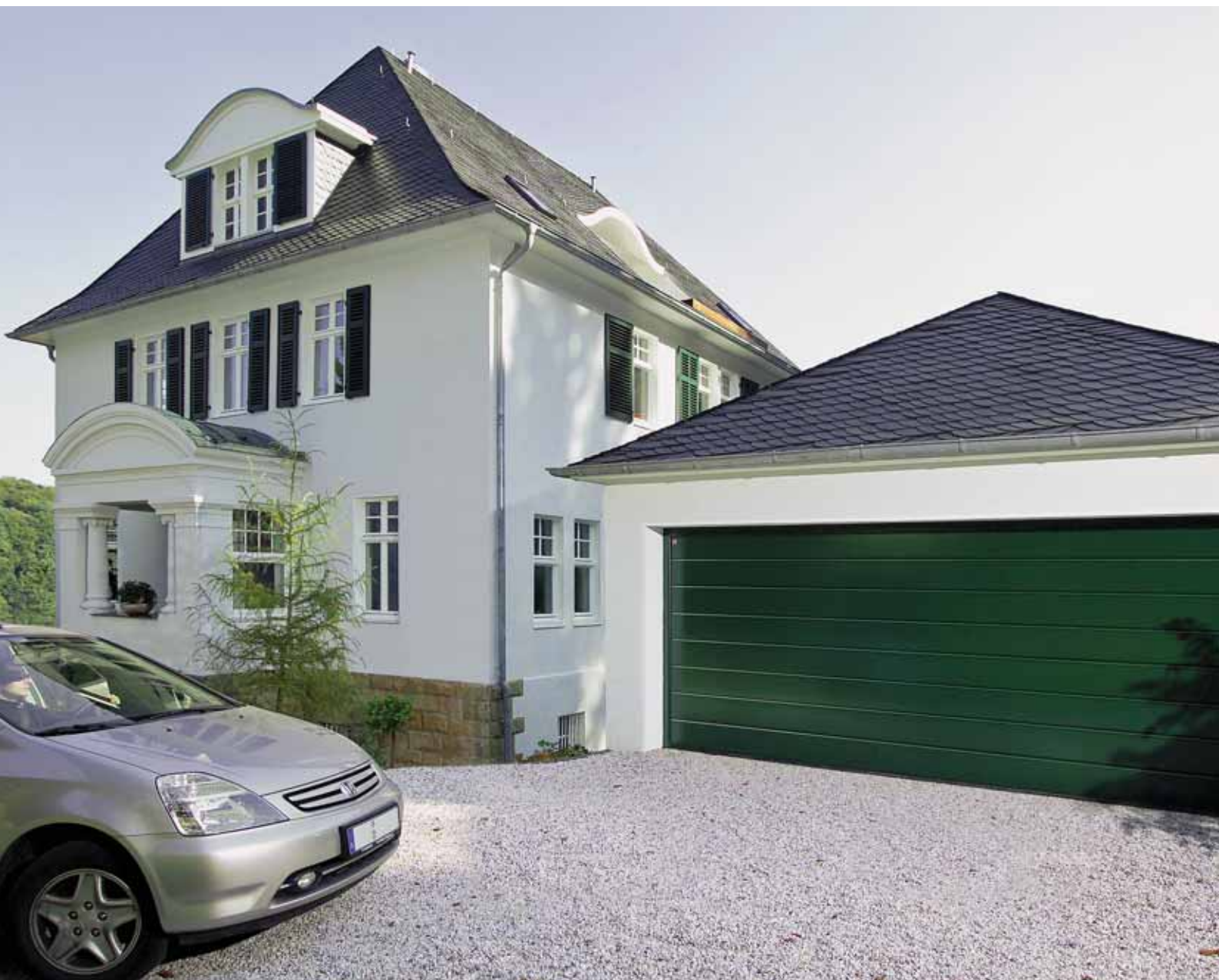

## Konečně modernizovat!

Normované velikosti jsou ideálním řešením

Mnoho budov má v sobě kouzlo starých časů. Moderní garážová vrata přesvědčují komfortem, bezpečností a krásným vzhledem. Na modernizaci garážových vrat je čas kdykoli. Nejlepší partner: Hörmann – s vhodnými normovanými velikostmi, speciálně pro modernizaci.

## Kdo modernizuje s výrobky společnosti Hörmann, využívá okamžitě všech výhod.

### Modernizace s cenově příznivými, rychle dostupnými normovanými velikostmi

Společnost Hörmann má mnoho normovaných velikostí, které přesně odpovídají nahrazovaným výklopným vratům. S těmito normovanými velikostmi ušetříte značné peníze a nová automatická sekční vrata dostanete dříve. U společnosti Hörmann je většina velikostí pro modernizaci k dodání přímo na skladě. A pro vzácné případy vám společnost Hörmann samozřejmě dodá i libovolnou požadovanou speciální velikost za příznivou cenu.

### Speciální ukotvení Ulehčení instalace

Speciální ukotvení je řešení pro problematické podmínky instalace. Jeho flexibilní konstrukce vyrovná např. existující nerovnosti stěn, ulehčuje vestavbu vrat do otvoru díky možnosti boční montáže a snižuje riziko rozlomení obkladových desek.

### Vzhledově stejné, harmonické zakončení

Viditelné mezery mezi zárubní a ostěním je možno snadno překrýt volitelným obkladem zárubně, často potřebné zednické a omítkářské práce tedy mohou odpadnout. Obklad zárubně dostanete se stejným vzhledem jako křídlo vrat, ve všech barvách a povřích.

### Individuální řešení modernizace

U společnosti Hörmann najdete pro každou instalační situaci vhodnou a vzhledově odpovídající montážní řešení. Další informace naleznete v brožurě »Řešení modernizace pro sekční vrata« na [www.hoermann.com](http://www.hoermann.com) nebo je získáte u svého odborného prodejce Hörmann.

### Čistá demontáž a montáž ve stejný den

Sekční vrata Hörmann lze díky konstrukci vhodné pro montáž snadno instalovat.



S Vaším servisním partnerem Hörmann je modernizace jednodušší, než si myslíte, od osobní konzultace přes odbornou demontáž a likvidaci starých vrat nezatežující životní prostředí až po vestavbu přesně na míru.



## Váš vkus je individuální

Sekční vrata Hörmann rovněž

Přejete si vrata přesně podle svého přání? Pak jste u společnosti Hörmann na správné adrese. V klidu si vybíráte: s tepelnou izolací nebo bez ní, povrch, barvu. Máte všechny možnosti. Poradí vám samozřejmě váš partner Hörmann: zcela individuálně.

## Komfort a vzhled Vy máte volbu

### Tři tloušťky panelů, jedna kvalita

Ocelová sekční vrata Hörmann můžete dostat v souladu se svými individuálními potřebami ve třech tloušťkách panelů.

**Jednotěnná vrata LTE** jsou příznivou variantou, ideální pro volně stojící garáže, které nepotřebují žádnou tepelnou izolaci.

**Dvoustěnná vrata EPU** s dobrou tepelnou izolací jsou řešením, kdy Vaše garáž navazuje přímo na dům, nebo kdy z garáže vede vchod do domu.

#### Dvoustěnná vrata LPU

poskytují nejlepší možnou izolaci. Lze je doporučit, když garáž používáte současně jako dílnu, nebo když chcete snížit náklady na energii. 42 mm silné lamely kromě toho zajišťují ještě větší stabilitu a klidnější chod vrat.

### Tři atraktivní povrchy s mnoha barevnými odstíny

Rozhodněte se mezi třemi atraktivními povrchy odolnými proti povětrnosti u ocelových vrat: Woodgrain, Silkgrain® nebo Micrograin®.

Povrchy jsou optimálně chráněny proti korozi, déšť bez problémů stéká a povrch do značné míry zamezuje usazování nečistot z okolí.

Ocelová sekční vrata a vedlejší dveře Hörmann s povrchem Woodgrain-, Silkgrain®- a Micrograin® se standardně dodávají v cenově mimořádně příznivé barvě provozně bílé, v 15 přednostních barvách za stejnou cenu a asi v 200 barvách stupnice RAL.



### Šest povrchů s dekorem pro harmonické ztvárnění vrat

Povrch Decograin® dostanete v pěti variantách s dřevěným dekorem: světlý dub, zlatý dub, tmavý dub, tmavý dub - rustical, Rosewood, a v působivém provedení Titan Metallic. Tento povrch s dekorem v barvě tmavý antracit se výborně hodí k domovním dveřím Hörmann v barevném odstínu CH 703.

Vnitřní strany vrat jsou obecně v šedobílém odstínu (RAL 9002).

Dlouhodobá ochrana odolávající povětrnosti díky pozinkovanému materiálu pokrytému kvalitním polyesterem.



**LTE 40**  
jednotěnná

**EPU 40**  
dvoustěnná  
silná 42/20 mm

**LPU 40**  
dvoustěnná  
silná 42 mm



Woodgrain



Silkgrain®



Micrograin® //NOVINKA



Světlý dub //NOVINKA



Tmavý dub

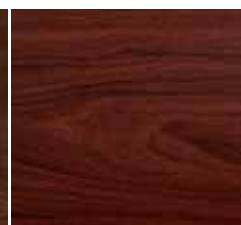

Rosewood



Zlatý dub



Tmavý dub - rustical  
//NOVINKA

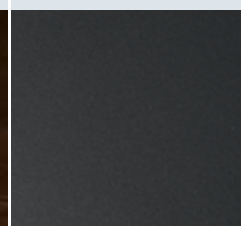

Titan Metallic  
//NOVINKA



## Nadčasový vzhled

### Úzká drážka

Úzká, vodorovná drážka S je u garážových vrat klasickým prvkem. U vrat Hörmann dostanete drážku S v prvotřídní kvalitě. Viditelný důkaz: absolutně rovnoměrný vzhled drážek. Na rozdíl od konkurence jsou vzdálenosti drážek u výrobků Hörmann vždy stejné.



## Ocelová vrata jednotěnná a dvoutěnná

LTE 40

LPU 40

drážka S



**LTE 40**  
jednotěnná



**LPU 40**  
dvoutěnná  
vratové křídlo silné 42 mm

**Povrchy a rozměry vrat**  
(maximální šířky a výšky v mm)



**Woodgrain**  
šířka 5000  
výška 3000



**Woodgrain**  
šířka 5500  
výška 3000



**NOVINKA //** Jako LPU 40 XXL do max. šířky 6500 mm a výšky 2250 mm, viz velikosti a montážní údaje na straně 64 a dalších.

Informace o provedení povrchu a barevných odstínech najdete od strany 42.

Sekční garážová vrata LPU 40 s drážkou dostanete i v rozšířených normovaných šířkách do 6500 mm při maximální výšce 2250 mm.



Homogenní celkový dojem, díky přesné kvalitní výrobě, s přechody lamel, které lze sotva rozeznat. Srovnání se vyplatí!

**TIP:** K mnoha garážovým vratům Hörmann dostanete kromě vedlejších dveří se stejným vzhledem i vysoce kvalitní, vzhledově sladěné hliníkové domovní dveře. Příklad: nový povrch Titan Metallic, podobný barevnému odstínu CH 703 u domovních dveří.



## Přímočaře přesvědčivé

Střední drážka

Sotva existují vrata, která vám nabídnou tak velký výběr typů jako vrata s drážkou M (střední drážka). Díky svým jasným liniím tento optický vzhled obzvlášť dobře ladí s moderní architekturou. Barvou a povrchovou úpravou podle přání účinně podtrhnete celkový dojem svého domova.

## Ocelová vrata jednostěnná a dvoustěnná

LTE 40

EPU 40/ LPU 40

drážka M



**LTE 40**  
jednostěnná

**EPU 40**  
dvoustěnná  
vratové křídlo  
silné 42/20 mm

**LPU 40**  
dvoustěnná  
vratové křídlo silné  
42 mm

**Povrchy a rozměry vrat**  
(maximální šířky a výšky v mm)



**Woodgrain**  
šířka 3000  
výška 3000



**Woodgrain**  
šířka 5000  
výška 3000



**Woodgrain**  
šířka 5500  
výška 3000



**Silkgrain®**  
šířka 5000  
výška 3000



**Decograin®**  
šířka 5500  
výška 3000

**NOVINKA //** Jako LPU 40 XXL do max. šířky 6500 mm a výšky 2250 mm, viz Velikosti a montážní údaje na straně 64 a dalších.

Informace o provedení povrchu a barevných odstínech najdete od strany 42.

Povrchy Decograin® s dřevěným dekorem spojují výhody ocelových vrat s přirozeností vzhledu dřeva.



Vysoce kvalitní povrchy se dají mimořádně snadno čistit. Stačí ošťikovat vodou a vše je opět čisté.

Více informací k domovním dveřím naleznete v katalogu a na webových stránkách.



Garážová sekční vrata

Vedlejší dveře

Domovní dveře  
motiv 845 TP

### Harmonický vzhled na jedné linii

Dokonale vzájemně sladěno: sekční garážová vrata s drážkou M nebo L, vedlejší dveře a motivy domovních dveří Hörmann. Takové detaily dělají rozdíl, právě to je kvalita Hörmann.

**TIP:** Ať v decentní bílé nebo v jedné z mnoha barevných možností, nový povrch Micrograin® zesiluje čistý půvab jemným profilem linií vrat s drážkou L.



## Dokonalá elegance

Velká drážka

Mimořádný vzhled vrat pro mimořádný domov. Drážka L (velká drážka) podtrhuje se suverénní elegancí mimořádnou architekturu. Samozřejmě včetně výhod veškerého komfortu a bezpečnosti, které sekční vrata Hörmann nabízejí.

## Ocelová vrata dvoustěnná

LPU 40

drážka L



**LPU 40**  
dvoustěnná  
vratové křídlo silné 42 mm

**Povrchy a rozměry vrat**  
(maximální šířky a výšky v mm)



**Woodgrain**  
šířka 5500  
výška 3000



**Silkgrain®**  
šířka 5000  
výška 3000



**Micrograin® // NOVINKA**  
šířka 5500  
výška 3000



**Decograin® // NOVINKA**  
**Titan Metallic**  
šířka 5500  
výška 3000

**NOVINKA //** Jako LPU 40 XXL do max. šířky 6500 mm a výšky 2250 mm, viz Velikosti a montážní údaje na straně 64 a dalších.

Informace o provedení povrchu a barevných odstínech najdete od strany 42.

Sekční garážová vrata LPU 40 s drážkou dostanete i v rozšířených normovaných šířkách do 6500 mm při maximální výšce 2250 mm.



Jasně linie a barva pro vzhled, pro větší komfort automatická vrata Hörmann s pohonem.



**NOVINKA //** Nový povrch Micrograin® je působivý díky jemnému profilu linií, jímž podtrhuje eleganci moderní architektury

**TIP:** U společnosti Hörmann můžete modernizovat velmi jednoduše a mnohem příznivěji, než si myslíte. Neboť společnost Hörmann vám k výměně za stará garážová vrata nabízí mnoho příznivých modernizačních velikostí. To šetří čas i peníze.



## Všechno je možné

Malá kazeta

Ke každému stavebnímu stylu se hodí určitý vzhled kazet. V případě použití malé kazety (kazety S) má zákazník mnoho možností volby vzhledu a barvy povrchu. Tak zaručeně najdete vrata, která jsou vzhledově dokonale sladěna s vaším domem.

## Ocelová vrata jednotěnná a dvoustěnná

**LTE 40**

**EPU 40/ LPU 40**

**kazeta S**



**LTE 40**  
jednotěnná

**EPU 40**  
dvoustěnná  
vratové křídlo silné  
42/20 mm

**LPU 40**  
dvoustěnná  
vratové křídlo silné 42 mm

**Povrchy a rozměry vrat**  
(maximální šířky a výšky v mm)



**Woodgrain**  
šířka 3000  
výška 3000



**Woodgrain**  
šířka 5000  
výška 3000



**Decograin®**  
šířka 5000  
výška 3000

Informace o provedení povrchu a barevných odstínech najdete od strany 42.

Prosklením s designem Sunrise získají Vaše garážová vrata zcela osobitý ráz. Více k novému prosklení na straně 46.



Povrch Decograin® odolný proti ultrafialovému záření s dřevěným dekorem na venkovní straně ocelových lamel působí díky zvrásnění do detailu věrným charakterem dřeva.



**TIP:** Komfortní pohon Hörmann pro garáž i vjezdovou bránu, všechno je kompatibilní a ve stejně vysoké, certifikované kvalitě. Podrobné informace k pohonům garážových vrat a vjezdových bran naleznete v odborných prospektech. Váš odborný prodejce Hörmann vám rád poradí.

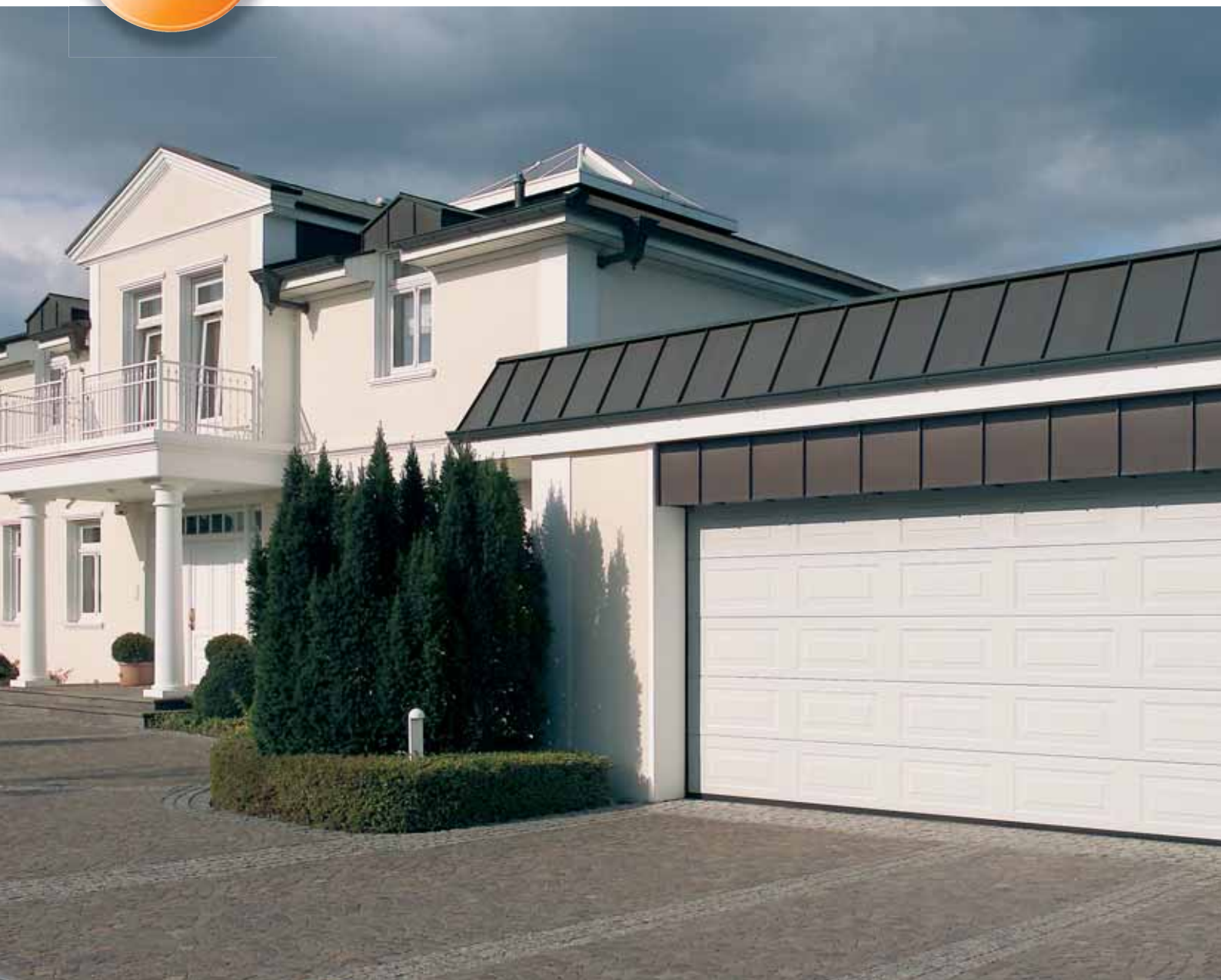

## Klasická krása

Střední kazeta

Čím širší jsou vrata, tím více doporučujeme větší kazetu. Zejména u dvougarážových vrat vypadá střední kazeta (kazeta M) velmi přesvědčivě. Je nadčasově krásná, u starých i nových staveb působí velmi reprezentativně.



## Ocelová vrata jednotěnná a dvoutěnná

LTE 40

LPU 40

kazeta M



**LTE 40**  
jednotěnná



**LPU 40**  
dvoutěnná  
vratové křídlo silné 42 mm

**Povrchy a rozměry vrat**  
(maximální šířky a výšky v mm)



**Woodgrain**  
šířka 5000  
výška 3000



**Woodgrain**  
šířka 5500  
výška 3000

Informace o provedení povrchu  
a barevných odstínech najdete od strany 42.



Sladěno se stavebním stylem domu:  
Garážová vrata a domovní dveře  
Hörmann.

Všechny motivy ocelových kazet jsou  
perfektně rozvrženy vždy se stejnými  
vzdálenostmi od kazety ke kazetě  
a k okrajům. To je exkluzivita, kterou  
nabízí jen společnost Hörmann.



**Pouze u společnosti  
Hörmann**

**TIP:** Velmi komfortní jako automatická vrata se super rychlým pohonem garážových vrat Hörmann SupraMatic.



## Vytvářet prostředí

Velká kazeta

Velká kazeta (kazeta L) Hörmann se dobře uplatňuje především u dvougaráží. Velkorysý vzhled vrat propůjčuje vašemu domovu šarm a exkluzivitu. Žít v krásném prostředí je příjemné!

Ocelová vrata dvoustěnná

LPU 40

kazeta L

**Pouze u společnosti  
Hörmann**



**LPU 40**  
dvoustěnná  
vratové křídlo silné 42 mm

**Povrchy a rozměry vrat**  
(maximální šířky a výšky v mm)



**Woodgrain**

Šířky 2250, 2375, 2500, 2625,  
4000, 4500, 5000, 5500

Výšky 2000, 2125, 2250

Informace o provedení povrchu  
a barevných odstínech najdete od strany 42.



Prosklení garážových vrat Hörmann DURATEC® je mimořádně odolné proti poškrábání a uchová si trvale jasnou průhlednost i po opakovaném čištění a silném namáhání.

S prosklením v designu Sunrise působí široká kazeta obzvlášť atraktivně.  
Více o prosklení na straně 46.



# Půvab venkovského domu

Kazeta C („country“)

Současný vzhled venkovského domu je velmi oblíben.

Pro tuto atraktivní architekturu se vzhledově dokonale hodí kazeta C.

Ostatně, tato vrata dostanete jen u společnosti Hörmann.

**LPU 40**

**kazeta C**



**LPU 40**  
dvoustěnná  
vratové křídlo silné 42 mm

**Povrchy a rozměry vrat**  
(maximální šířky a výšky v mm)



**Woodgrain**  
Šířky 2500, 2750, 5000, 5500  
Výšky 2000, 2125, 2250

Informace o provedení povrchu  
a barevných odstínech najdete od strany 42.



Ocelová sekční vrata s dekorativní kazetou C,  
hodící se k aktuálnímu stylu venkovských domů.



S nasazeným ozdobným kováním se vrata s kazetou C téměř  
k nerozeznání podobají křídlovým vratům a hodí se velmi  
dobře k aktuálnímu vzhledu venkovského domu.

### **Vrata Design samozřejmě s pohonem**

Tato garážová vrata se vyznačují designem a komfortem.  
Proto se zásadně dodávají jako automatická vrata.



## Stylové kombinace vrat a dveří

Designová ocelová vrata

Designové prvky z ušlechtilé oceli nebo skla jsou v moderní architektuře nadmíru aktuální. Společnost Hörmann vám zde nabízí vysoce hodnotná designová vrata s přesvědčivým vzhledem. K tomu dostanete domovní dveře Hörmann ve stejném stylu.

## Ocelová vrata dvoustěnná

LPU 40

Design

drážka L



**LPU 40**  
dvoustěnná  
vratové křídlo silné 42 mm

**Povrchy a rozměry vrat**  
(maximální šířky a výšky v mm)



**Silkgrain®**  
šířka 5000  
výška 3000

Informace o provedení povrchu  
a barevných odstínech najdete od strany 42.

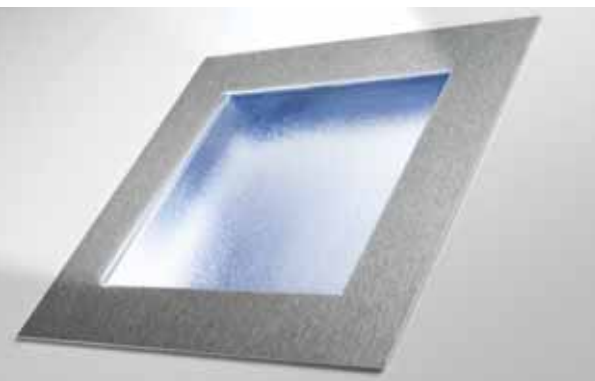

Motivy 461, 462, 463 a 469 rozšiřují program ocelových vrat  
Design s vysoce kvalitními zasklívacími prvky.

## Harmonický vzhled na jedné linii

U společnosti Hörmann je vše dokonale vzájemně sladěno:  
drážky garážových vrat a domovních dveří na jedné přímce.



Sladěno se stavebním stylem domu: Designová  
vrata a domovní dveře, motiv 457 a souprava  
domovních dveří Hörmann, motiv 188 TP.

Všechna designová vrata najdete v přehledu na straně 39, designové  
domovní dveře najdete v katalogu domovních dveří Hörmann a na webu  
[www.hoermann.com](http://www.hoermann.com).

**TIP:** S novými hliníkovými sekčními vraty můžete garážová vrata prakticky neviditelně integrovat do celkového ztvárnění domu.



## Zcela podle vašeho stříhu

Sekční garážová vrata pro exkluzivní sladění s fasádou

S hliníkovými sekčními vraty lze důsledně zachovat osobní architektonický styl. Koncepce ztvárnění spojuje fasádu a vrata ve prospěch harmonického a jasného tvarového výrazu. S těmito sekčními vraty budou optimálně splněny i exkluzivní nároky.



## Hliníková sekční vrata pro ztvárnění na straně stavby // NOVINKA

### Váš nápad - naše rady

Kvalitní hliníková sekční vrata jsou tak mnohostranná, jako jsou dnešní možnosti obložení fasády. Lze je opatřit pláštěm ze dřeva, kovu, keramiky, umělé hmoty a mnoha dalších materiálů, zcela podle vašich představ a oblíbenosti.

#### **Avšak i individualita by měla být dobře naplánována.**

Ve fázi plánování je třeba objasnit a sladit mnoho věcí: Tloušťku opláštění (max. 46 mm), hmotnost opláštění na m<sup>2</sup>, rozměr mezery mezi prvky, který je třeba zachovat (min. 20 mm) a výšky dodávaných lamel vrat. Proto by měla být každá kombinace vrat a fasády naplánována individuálně.

**My vám rádi poradíme!**

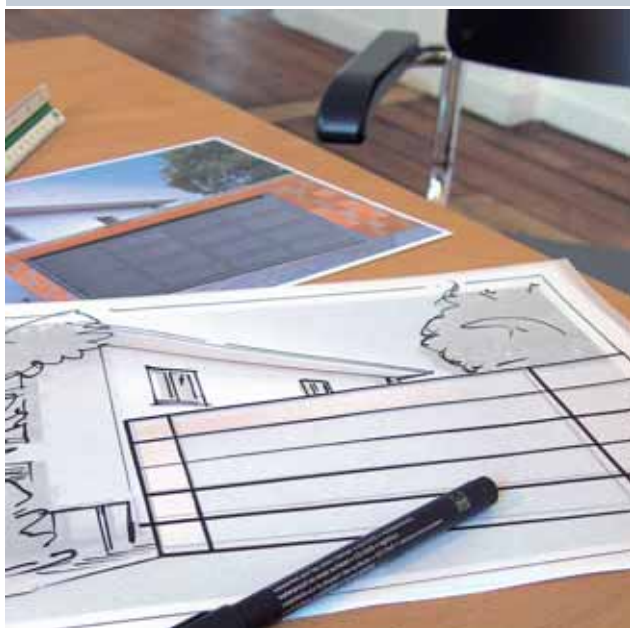

Základ vrat pro fasádové opláštění tvoří průmyslová sekční vrata Hörmann ALR 40, hliníková rámová konstrukce s výplní panelů. Průmyslová vrata jsou mimořádně stabilní a jsou navržena pro dlouhodobou spolehlivou funkci.

**Upozornění:** Kování vrat je založeno na kování L pro sekční vrata XXL. Další informace o kování najdete na straně 67.

**Podrobné podklady pro plánování najdete na internetu: [www.hoermann.com](http://www.hoermann.com).**

Po montáži a opláštění se garážová vrata stanou součástí průběžné fasády.

**TIP:** Vaše pěkná dřevěná vrata budou komfortní díky vhodnému pohonu garážových vrat. Doporučujeme výkonný pohon SupraMatic P od společnosti Hörmann.



## Přirozený půvab

Vrata z masivního dřeva

Pro mnohé to prostě musí být dřevo. Tomuto požadavku společnost Hörmann vyhověla: Vrata z masivního dřeva s drážkovým nebo kazetovým vzorem podtrhují příjemný vkus přirozeného bydlení. Samozřejmě se všemi přednostmi komfortu a bezpečnosti společnosti Hörmann.

## Vrata s výplní z masivního dřeva

LTH 40

kazeta V

drážka S



LTH 40  
drážka S



LTH 40  
kazeta V

### Smrk severský

Smrk severský je světlé dřevo jehličnatých stromů s převážně přímým průběhem vláken. Jádrová vřetena, ojedinělé smolníky, točivost a žlutavě hnědé „větve“ jsou zcela přirozené.

### Tsuga kanadská

Tsuga kanadská je bělavě šedé až světle šedo-hnědé dřevo jehličnatých stromů s převážně přímými vlákny a hnědými, souběžně probíhajícími pruhy minerálních vláken a stopami po kůře.

### Povrchy a rozměry vrat

(maximální šířky a výšky v mm)

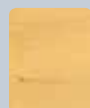

šířka 5000  
výška 3000

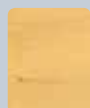

šířka 5000  
výška 3000



šířka 5000  
výška 3000



šířka 5000  
výška 3000

Vrata z plného dřeva mají vysokou vlastní váhu a proto je společnost Hörmann zásadně dodává s technikou torzních pružin.



Na ochranu proti dřevním škůdcům a zamodralosti jsme dřevo již předem ošetřili. Proti povětrnostním vlivům ji musíte opatřit lazurou pro ochranu dřeva, aby krásný vzhled zůstal zachován.

Chcete-li kazetová vrata v provedení Hemlock natřít světlými odstíny, dostanete je od nás bez příplatku impregnovaná a natřená bílou základní barvou.

**TIP:** Navrhňte si vzhled svých dřevěných vrat sami: Stačí jednoduchý výkres jako předloha. Počítačem řízená frézka vám zhotoví individuální vrata podle vašeho návrhu.



## Individuální elegance

Designová dřevěná vrata

Ani u vrat Hörmann z masivního dřeva se nemusíte vzdát designových prvků. Vysoce hodnotné materiály, jako je například přírodní kámen, kování poskytující vzhled křídlových vrat a ozdobné kliky, zajišťují vybrané prostředí. Praktické a perfektně sladěné s vraty: vedlejší dveře stejného vzhledu.

## Vrata s výplní z masivního dřeva

Přírodní kámen zvláště zdůrazní motivy 403 a 404.

### LTH 40



**LTH 40**  
Motiv/individuální  
**Smrk severský**

**LTH 40**  
Motiv/individuální  
**Tsuga kanadská**

**Povrchy a rozměry vrat**  
(maximální šířky a výšky v mm)

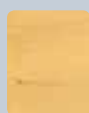

šířka 5000  
výška 3000



šířka 5000  
výška 3000

Přehled všech motivů dřevěných vrat Design je uveden na straně 40.



Na přání lze dodat vzhledově stejné dveře. U garáží bez druhého vchodu doporučujeme přidavné vybavení zámkem s nouzovým odemkáním, viz stranu 49.



#### motiv 405

Na přání s kováním křídla vrat a ozdobnými rukojetmi pro montáž na místě. K výběru máte dvě varianty: Sada kování Exklusiv (obrázek nahoře) nebo sada kování Standard.

# Přehled ocelových motivů

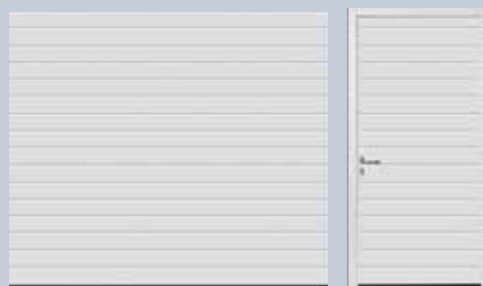

drážka S



kazeta S

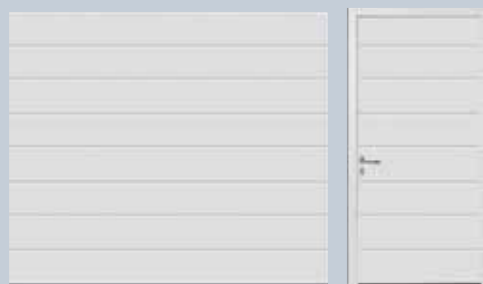

drážka M



kazeta M

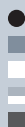
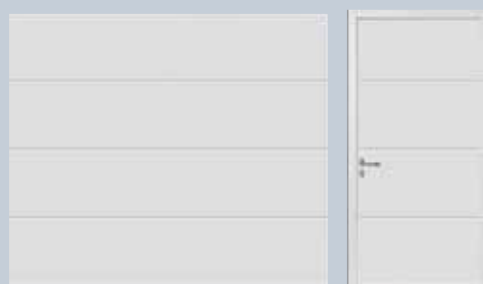

drážka L



kazeta L

## Síly vratového křídla

- LTE, jednostěnná
- ◐ EPU, dvoustěnná 42/20 mm
- LPU, dvoustěnná 42 mm

## Provedení povrchu

- Woodgrain
- Silkgrain®
- Micrograin®
- Decograin® (dřevěné dekory)
- Decograin® Titan Metallic

 Více o množství barevných odstínů najdete na stranách 42-43.

## Prvky prosklení

Tyto varianty motivů ocelových designových vrat jsou vybaveny vysoce kvalitními prvky prosklení v rámech z ušlechtilé oceli. Detailní zobrazení najdete na straně 31.



kazeta C



Kazeta C, volitelně s kováním křídla vrat k montáži na místě

## Přehled ocelových designových motivů

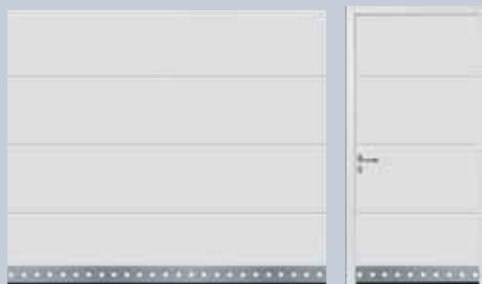

Motiv 450

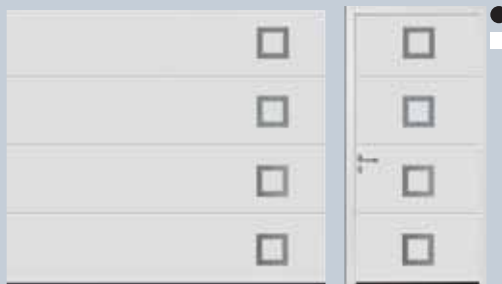

motiv 451, motiv 461 (bez obr.)



Motiv domovních dveří 173 TP



motiv 452, motiv 462 (bez obr.)



motiv 453, motiv 463 (bez obr.)



Motiv domovních dveří 170 TP



motiv 454, motiv se středovým uspořádáním



Motiv 455



Motiv domovních dveří 693 TP



Motiv 456



motiv 457, Levé uspořádání, zrcadlový motiv



Motiv domovních dveří 188 TP



Motiv 458

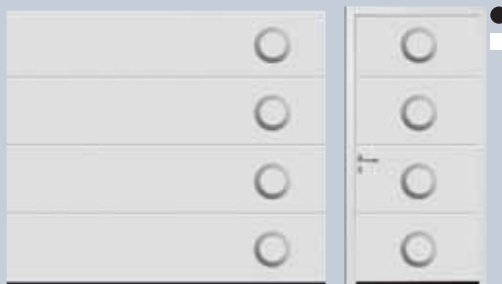

motiv 459, motiv 469 (bez obr.)

Nechte se inspirovat. V odborném prospektu Hliníkové domovní dveře Hörmann najdete mnoho atraktivních motivů domovních dveří.

Prvky motivů ocelových designových vrat mohou být uspořádány uprostřed, vpravo nebo vlevo. Zrcadlové varianty jsou rovněž možné.

## Přehled motivů z masivního dřeva

Vrata z plného dřeva obdržíte volitelně v následujících provedeních:  
Smrk severský (na obrázku) a Tsuga kanadská.

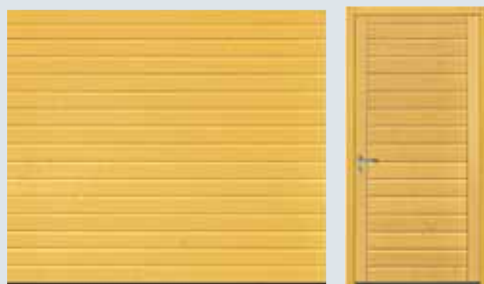

drážka S



kazeta V

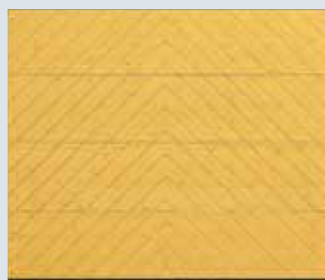

Motiv 401

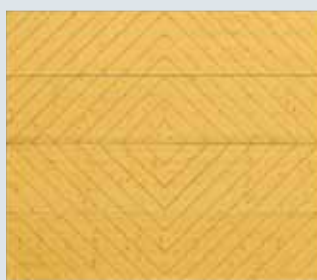

Motiv 402



Motiv 403



motiv 403, s přírodním kamenem  
v zeleném odstínu Tropical



tropická zelená



červená multicolor



Motiv 404



motiv 404, s přírodním kamenem  
v odstínu Balmoral rosso



balmoral-rosso



Motiv 405

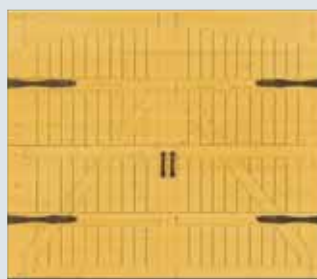

motiv 405, volitelné kování se vzhledem  
křídlových vrat k montáži na místě

Přírodní kámen zvláště zdůrazní  
motivy 403 a 404. Barevné a  
strukturální odchylky jsou  
přírodně podmíněné.

Zobrazení povrchů nejsou  
z tiskových důvodů  
barevně závazná. Nechte  
si prosím poradit od svého  
autorizovaného prodejce  
společnosti Hörmann.



## Kreativně utvářené dřevo. Každá vrata jsou unikát.

### Navrhněte si svá vrata jednoduše sami.

Například s Vašimi iniciálami, číslem domu nebo Vaším oblíbeným motivem. Jednoduchý nákras jako předloha stačí a vaše zcela osobní garážová vrata jsou hotova - jako unikát, který vám mnozí budou závidět.

Samozřejmě ke svým vratům na přání dostanete i vedlejší dveře se stejným vzhledem.



Počítačem řízená přesná frézka přenesé váš návrh přesně do dřevěných panelů vrat.



Příklad individuálního frézování: moderní a praktické, sladěné s architekturou.

Povrchy jsou optimálně chráněny proti korozi. Pozinkovaný materiál a jakostní oboustranný polyesterový\* základní nános zajišťují rovnoměrné odražení deště. Ojínění je do značné míry zabráněno.



## Váš vkus je rozhodující

Barvy a povrchové úpravy podle volby

Ať se rozhodnete pro kteroukoli barvu podle osobního přání, klasicky bílou, nebo jednu z mnoha přednostních barev, máte vždy možnost volby mezi třemi povrchy: Woodgrain, Silkgrain® a Micrograin®.

### Povrch Woodgrain

U tohoto robustního povrchu s dřevěnou strukturou a originálu věrným vzorem řezu se dají malé škrábance neviditelně vyspravit.



provozní bílá

RAL 9016

### Povrch Silkgrain®

Tento hedvábně hladký povrch působí velmi elegantně a hodí se mimořádně dobře k moderní architektuře.



### Povrch Micrograin® //NOVINKA

Tento nový povrch si získává přízeň díky vlnitému profilu vyliisovanému do hladké oceli, který vytváří působivé efekty světla a stínu.

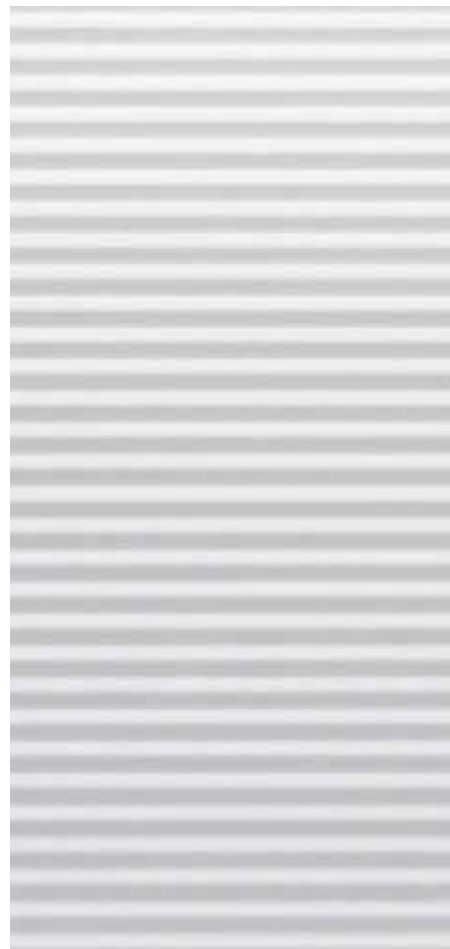

#### Standardně

#### v cenově příznivém odstínu bílé.



Jednotěnná a dvoustěnná ocelová vrata se standardně dodávají v provozní bílé.





#### 15 přednostních barev za stejnou cenu

Dvoustěnná ocelová vrata a vedlejší dveře obdržíte navíc v 15 cenově výhodných přednostních barevných odstínech, v přibližně 200 barevných odstínech RAL\*\*.



	bílý hliník	RAL 9006
	terakotové hnědá	RAL 8028
	hlinitá hnědá	RAL 8003
	okrově hnědá	RAL 8001
	okenní šedá	RAL 7040

	světle šedá	RAL 7035
	kamenná šed'	RAL 7030
	antracitově černá	RAL 7016
	jedlová zeleň	RAL 6009
	mechově zelená	RAL 6005

	holubí šed'	RAL 5014
	ocelová modř	RAL 5011
	safírově modrá	RAL 5003
	rubínově červená	RAL 3003
	světlá slonová kost	RAL 1015

Bílá a barevná vrata se všeobecně dodávají na zadní straně v barevném tónu šedobílé RAL 9002).

\* Další informace najdete v návodu k vestavbě na [www.hoermann.com](http://www.hoermann.com).

\*\* Výjimkou jsou perleťové, světlé a metalické barvy. U dvouplášťových ocelových vrat obrácených ke slunci je třeba se vyhnout tmavým barvám, protože možné prohnutí lamel může omezit funkčnost vrat.

Vyobrazení barev a povrchů není z důvodu tiskařské techniky barevně závazné. Nechte si prosím poradit od svého odborného prodejce Hörmann.



UV záření odolávající povrchová vrstva z plastové fólie na vnější straně ocelových lamel dodává svou lisovanou strukturou detailně věrný dřevěný charakter. Díky speciální povrchové ochraně vrat Decograin® zůstávají vrata dlouho krásná.



## Šarm na šestou

Povrchy Decograin®

Do detailu věrný, přirozený vzhled dřeva nebo ušlechtilá elegance povrchu Titan Metallic® ve spojení se všemi výhodami ocelových vrat: Povrch Decograin® nabízí elegantní vzhled v šesti aktuálních dekorech.

**Decograin® Světlý dub // NOVINKA**  
světlý, teplý dekor dubu

**Decograin® Tmavý dub**  
ořechově zbarvený dekor dubu

**Decograin® Rosewood**  
mahagonově zbarvený odstín dubu



**Decograin® Zlatý dub**  
středně hnědě zbarvený, zlatožlutý  
dekor dubur

**Decograin® Tmavý dub - rustical  
// NOVINKA**  
tmavý intenzivní dekor dubu

**Decograin® Titan Metallic  
// NOVINKA**  
antracit s metalickým efektem

Vnitřní strany Decograin® ocelových vrat jsou obecně  
dodávány v šedobílém barevném tónu (RAL 9002).

Vyobrazení barev a povrchů není z důvodu tiskařské  
techniky barevně závazné. Nechte si prosím poradit  
od svého odborného prodejce Hörmann.



## Použití akcentů

S prosklením DURATEC® vysoce odolným proti poškrábání

Uzpůsobte si s prosklením svá garážová vrata individuálně, sladěná s okny, vstupními dveřmi a architekturou Vašeho domu - například s velkoplošnými světelnými pásy pro „pracovní prostor garáže“.

Plastové prosklení DURATEC® sekčních vrat Hörmann je mimořádně odolné proti poškrábání a uchová si průhlednost i po opakovaném čištění a silném namáhání.

## Variety zasklení pro motivy drážek

Prosklení typ D



Pro všechny typy vrat a vedlejších dveří s drážkováním vzhledem s povrchy Woodgrain a Decograin®. Rám pro prosklení: Plast v černé nebo bílé barvě, na přání v barvě vrat. Prosklení: podle typu vrat jako jednoduché nebo dvojité tabulky z umělé hmoty, v čiré nebo krystalické struktuře. Světlý průhled: 602 x 132 mm

Hliníkové světelné pásy



Pro typy vrat a vedlejší dveře s drážkováním vzhledem a povrchy Woodgrain a Silkgrain®. Rám prosklení: hliníkové trubkové profily, mořené v přírodním odstínu (E6/EV1), na přání v barvě vrat. Prosklení: podle typu vrat jako jednoduché nebo dvojité tabulky z umělé hmoty, v čiré nebo krystalické struktuře. Atypická prosklení a mřížovina na přání.

Všechna vyobrazená kazetová prosklení dostanete také v kombinaci s drážkovými vraty M a L. // **NOVINKA**

## Prosklení kazet Motivy Klassic

Kazeta S Klassic (425 x 300 mm)



S0



S1



S2

Zobrazení prosklení kazet Klassic na příkladu vrat o šířce 2500 mm.

Kazeta M Klassic (650 x 300 mm)



M0



M1

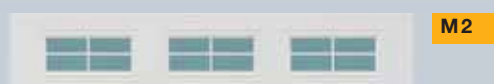

M2

Kazeta L Klassic (1034 x 300 mm)



L0



L1



L2

Dřevěná kazeta Klassic V (rozměr kazety závisí na velikosti vrat)



V0

## Prosklení kazet Atraktivní motivy Sunrise

Kazeta S Sunrise

Rozměr kazety 425 x 300 mm



šířka 2130 až 2500 mm

S10



šířka 2510 až 3500 mm

S20



šířka 3510 až 4000 mm

S30



šířka 4010 až 4750 mm

S40



šířka 4760 až 5500 mm

S60

Kazeta M Sunrise

Rozměr kazety 650 x 300 mm



šířka 2250 až 2970 mm

M10



šířka 2980 až 3690 mm

M20



šířka 3700 až 4420 mm

M30



šířka 4430 až 5140 mm

M50

Kazeta L Sunrise

Rozměr kazety 1034 x 300 mm



šířka 2250 až 3400 mm

L10



šířka 3410 až 4490 mm

L20



šířka 4500 až 5500 mm

L40

- Následující motivy také zdvojené:  
S 50 (2 x S 10) šířka 4760 až 5500 mm  
M 40 (2 x M10) šířka 4430 až 5140 mm  
L 30 (2 x L10) šířka 4500 až 5500 mm

## Prosklení kazet Motivy kazet C

Kazeta C Sunrise (1034 x 300 mm)



šířka 2500 a 2750 mm

C10

U kazety C si můžete vybírat mezi variantami prosklení Sunrise: C 10 pro šířky vrat 2500 a 2750 mm, C 30 (dvojitě, 2 x C 10) pro šířky vrat 5000 a 5500 mm a třemi klasickými prosklenými kazetami S S0, S1 a S2. Rozměr kazet 425 x 300 mm.

Zobrazení kazety C Sunrise na příkladu vrat o šířce 2500 mm.



### Prosklení kazet Motivy Klassic a Sunrise

Rám prosklení a ozdobné přičle: umělá hmota standardně bílá, na přání v barvě vrat. U vrat Decograin® obdržíte rám s lakem, přizpůsobeným barevnému odstínu motivu. Prosklení: podle typu vrat jako jednoduché nebo dvojitě tabulky z umělé hmoty, v čiré nebo krystalické struktuře.

**Upozornění:**  
v obou spodních vratových článcích není prosklení možné.

Prosklené prvky pro designová vrata, příklad najdete na straně 31.

Rukojeť musí nejen pěkně vypadat,  
musí i dobře padnout do ruky.



## Všechno bezpečně padne do ruky

Sekční vrata Hörmann se otvírají lehce a bezpečně, ať ručně, nebo automaticky.

S touto rukojetí vrat vyvinutou designéry a bezpečnostními experty máte v ruce kvalitu, jakou v této podobě nikdo jiný nenabídne. Ideální rukojeť pro ručně ovládaná sekční vrata si ze sedmi esteticky tvarovaných variant laskavě vyberte sami, aby se hodila k vratům a vstupní části vašeho domu, a objednejte si ji samostatně v rámci objednávky vrat. Autorizovaný prodejce Hörmann vám ji rád namontuje.



## Krásná rukojeť pro zvláštní důraz Vyberte si rukojeť podle svého přání



Černá umělá hmota



Hliníkový odlitek bílý (dle RAL 9016)



Hliníkový odlitek odstín nové stříbro



Hliníkový odlitek odstín mosaz



Ušlechtilá ocel kartáčovaná



Ušlechtilá ocel leštěná



Hliníkový odlitek odstín bronz

Válcovou vložku v rovině plochy lze začlenit do uzavíracího systému domu.

Větší bezpečnost a lepší ochrana proti vloupání u automatických i ručně ovládaných sekčních garážových vrat Hörmann



U garáží bez druhého vchodu vám nabízíme dvě volitelné možnosti otevření automatických garážových vrat zvenčí v případě nouze (např. při výpadku proudu).

U automatických sekčních vrat, která mají zůstat bez rukojeti, doporučujeme zámek nouzového odblokování (obrázek nahoře) s kulatou vložkou. (nelze integrovat do uzavíracího systému domu)

Nebo se rozhodnete pro jednu ze sedmi vyobrazených rukojetí včetně zámku. (lze integrovat do uzavíracího systému domu)



### Lepší ochrana proti vloupání u ručně ovládaných sekčních vrat díky uzavření se západkou

U tohoto uzavření (obrázek nahoře) se stabilní, samočinně zaskakující západková deska zachytí za masivní čep. Tak jsou vrata bezpečně uzavřena proti vloupání.

**TIP:** Dvoustěnná výplň vedlejších dveří je tvořena polyuretanovou pěnovou hmotou a dodává se k vratům s povrchem Woodgrain, Silkgrain®, Micrograin® nebo Decograin®.



## Žádná vedlejší věc.

Vedlejší dveře k vratům

Je krásné, když celkový vzhled domova vyzařuje harmonii. Od společnosti Hörmann proto ke každým vratům dostanete vedlejší garážové dveře se stejným vzhledem. Dokonalý doplněk k sekčním vratům Hörmann.

## K jakýmkoli vratům vzhledově stejné dveře

### Bloková zárubeň

### Rohová zárubeň



Ocelové vedlejší dveře dodáváme ve třech variantách:

#### Typ profilu 1 (štíhlý rám křídla) s hliníkovou blokovou zárubní

Podle výšky dveří se poloha kliky pohybuje mezi 934 a 1268 mm od povrchu čisté podlahy (OFF). Doporučuje se pro montáž za otvorem, s otevíráním směrem dovnitř.

#### Typ profilu 2 (široký rám křídla) s hliníkovou blokovou zárubní

Konstantní výška kliky 1050 mm od povrchu čisté podlahy (OFF). Pro montáž za otvorem nebo v otvoru, s otevíráním směrem dovnitř nebo ven. U kazetových dveří pouze montáž za otvorem.

#### Typ profilu 3 (štíhlý rám křídla) s hliníkovou rohovou zárubní

Podle výšky dveří se poloha kliky pohybuje mezi 934 a 1268 mm od povrchu čisté podlahy (OFF), pro montáž před otvorem. Rohová zárubeň se dodává i s typem profilu 1 a 2.

Rám křídla dveří a rám clony u vedlejších dveří se skládají z hliníkových profilů odolných proti povětrnosti (montážní hloubka 60 mm) a jsou kolem dokola utěsněny.

#### Povrchy u ocelových dveří

Woodgrain, Silkgrain®, Micrograin®, Decograin®

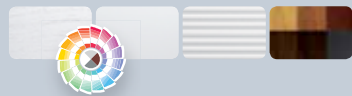

#### Druhy dřeva

Smrk severský, Tsuga kanadská



#### Kliková sada

Standardně na obou stranách s umělohmotnou klikou nebo na přání jako sada klika/koule. K dodání ve všech materiálových variantách vhodných pro vrata. Viz strana 49.

#### Bezpečnostní trojitě zamykání

Speciální provedení pro typ profilu 2 se západkou, závorou, 2 zamykacími háky a bezpečnostní rozetou třídy 2 podle DIN V EN V 1627-1630.

Vedlejší dveře Hörmann se dodávají ve stavu připraveném k zamontování s nasazovacím zámkem s profilovou cylindrickou vložkou, sestavou kliky s kulatou klikou s oválnými rozetami a u modelů s blokovou zárubní se závěsy, nastavitelnými ve 3 směrech.



U vestavěných dveří Decograin® s blokovou nebo rohovou zárubní dostanete rám, zárubeň i dveře ve stejném povrchovém provedení pro harmonický celkový dojem.

**TIP:** S integrovanými dveřmi se rychle dostanete ke všemu, co je v garáži: k zahradnímu náčiní, jízdním kolům, kolečku...



## Praktické v každodenním životě

Integrované dveře bez vysokého prahu

Někdy existují malé věci, které představují velké výhody: Například když si chcete vzít z garáže jízdní kolo, aniž byste museli otvírat vrata. Vhodnost integrovaných dveří poznáte rychle. Zejména když odpadá vysoký práh. Jedinečné, jen u společnosti Hörmann!

**Integrované dveře bez vysokého prahu pro snadný průchod do garáže.  
U vrat do šířky 4000 mm.**



Integrované dveře se obvykle otvírají ven a jsou umístěny uprostřed. U vrat s šířkou nad 3500 mm (u kazety M nad 3000 mm) je také možné nebo také potřebné umístění mimo střed.



U integrovaných dveří s povrchem Decograin® dostanete rám na přání také s lakem barevně přizpůsobeným dekору.

**Pouze u společnosti  
Hörmann**



Nyní s plochým prahem z ušlechtilé oceli o výšce 10 mm uprostřed a 5 mm na okrajích, který snižuje nebezpečí klopýtnutí a usnadňuje přeježdění s jízdními koly.

Hliníkový dveřní rám je standardně eloxován v přírodním odstínu, volitelně je k dodání i v barvě vrat.

Hliníkový rám dveří je standardně v přírodním odstínu. Samozřejmě je úsek rámu integrovaných dveří, jako celá vrata, bezpečný proti zasunutí díky patentované ochraně proti sevření prstů. Horní vratový článek je průběžně, i v úseku dveří, opatřen těsněním překladu.

Kování: horní dveřní zavírač, zadlabávací zámek s profilovou cylindrickou vložkou, kliková sada (lomená plochá) s oválnými rozetami.

Navíc ke standardnímu hornímu zavírači dveří bez zajišťovacího zařízení jej na přání dostanete i s pojišťovacím kolíkem. Aby byl průchod například s jízdními koly a také pro děti spojen s ještě menší námahou.

**Poznámka:** Aby se dále zvýšila bezpečnost vrat s integrovanými dveřmi bez vysokého prahu, doporučujeme použití volitelné předsunuté světelné závory VL2.



Ručně ovládaná vrata s integrovanými dveřmi nemají žádnou vnější kliku. Zamykají se zevnitř.



Přesné vyměření a odborná instalace provedená autorizovaným prodejcem Hörmann jsou u vrat s integrovanými dveřmi obzvlášť důležité!

Až o 50 % vyšší rychlost otvírání  
s pohony SupraMatic



## Spolehlivě, bezpečně, bez údržby

ProMatic a SupraMatic, kvalitní pohony garážových vrat

Společnost Hörmann má patentovanou techniku pohonu s lištovým vedením, který vám nabízí jen výhody: Garážová vrata běží spolehlivě, tiše a bez údržby. A díky automatickému zajištění vrat bránícímu vloupání máte jistotu před nezvanými hosty.

## Varianty pohonu

### Pohony ProMatic



**Genově výhodný vstup do špičkové kvality Hörmann**  
Rychlost otevírání: maximálně 14 cm/s.

#### ProMatic

Pro vrata do šířky 5000 mm  
(plocha vratového křídla max. 10 m<sup>2</sup>)  
Špičková síla: 650 N

#### ProMatic P

Pro vrata do šířky 5500 mm  
Špičková síla: 750 N

#### ProMatic Akku

Pro garáže bez elektrické přípojky  
a vrata do šířky 3000 mm.  
(plocha vratového křídla max. 8 m<sup>2</sup>)  
Špičková síla: 400 N



Volitelný solární modul za vás převezme nabíjení akumulátoru.

### Pohony SupraMatic



**Super-rychlý pohon s množstvím přídavných funkcí**  
Rychlost otevírání: maximálně 22 cm/s.

- Samostatně zapínatelné halogenové osvětlení.
- Přídavná otevírací výška vrat pro větrání garáže.

#### SupraMatic E

Pro vrata do šířky 5500 mm  
Špičková síla: 800 N

#### SupraMatic P

**Standardně včetně světelné závery**  
Pro vrata do šířky 5500 mm, těžká dřevěná vrata a vrata s integrovanými dveřmi.  
Špičková síla: 1000 N

#### SupraMatic H

Pro hromadné a podzemní garáže, váš odborný prodejce Hörmann vám rád poradí.

#### SupraMatic HD

Pro vrata LPU 40 XXL  
Tahová a tlačná síla: 1000 N  
Maximální síla: 1200 N

### Výhody pohonů

- Rádiová frekvence 868,3 MHz se stabilním dosahem
- Čtyřtlačítkový ruční minivysílač s bezpečnostním kódem s více než 1 bilionem kombinací
- Integrovaný přijímač
- Automatické uzavření vrat účinně chrání proti vypáčení
- Spolehlivá vypínací automatika vrata při překážkách okamžitě zastaví
- Pozvolný rozjezd a pozvolné zastavení šetří vrata i pohon
- Patentovaný ozubený pás, bezúdržbový
- Vnitřní nouzové odjištění
- Snadná montáž - vše připraveno

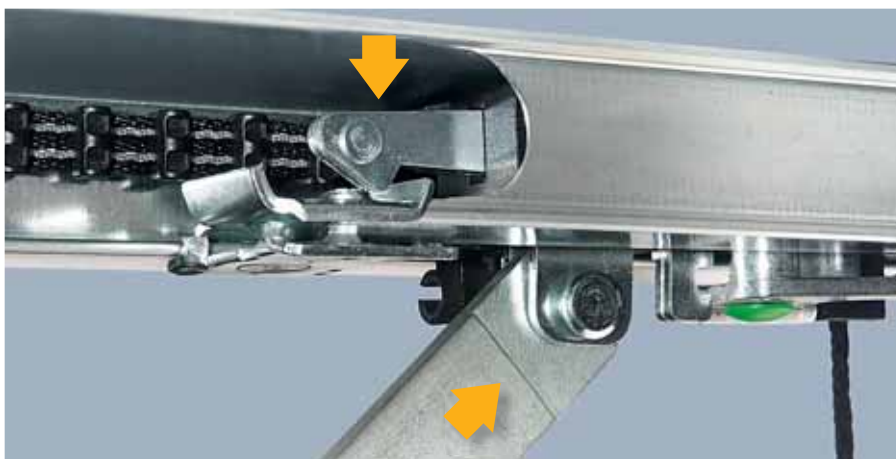

Automatická sekční vrata Hörmann jsou pro vaši bezpečnost zkoušena a certifikována zkušební ústavem TÜV podle směrnic TTZ »Zábrana proti vloupání pro garážová vrata« .

### Automatické zajištění vrat

Jsou-li vrata zavřena, jsou zároveň automaticky zajištěna, a tím účinně chráněna proti vypáčení. Tato jedinečná zajišťovací automatika působí mechanicky a funguje tedy i při výpadku proudu.



\* Podrobné záruční podmínky najdete na: [www.hoermann.com](http://www.hoermann.com).

Ruční vysílač Design HSD 2 upoutá pozornost kvalitním kovovým pouzdem a exkluzivním vzhledem odměněným cenou **reddot design award**. Zvýrazní váš svazek klíčů.

**Pouze u společnosti  
Hörmann**



**reddot** design award  
winner 2007



## Vynikající příslušenství

Vaši osobní průvodci

Na téma otvírání a zavírání vrat dostanete u společnosti Hörmann početné, inteligentní příslušenství. Pro svazek klíčů, pro auto, a především pro váš mobilní komfort.



## Mobilní komfortní příslušenství



U společnosti Hörmann je vše vzájemně přizpůsobeno. Tímtež ručním vysílačem otevřete kromě garážových dveří například i jezdovou bránu vybavenou pohonem Hörmann.



Ruční minivysílač HSM 4 pro 4 funkce



Mikro-Handsender HSE 2 pro 2 funkce, včetně kroužku na klíče



Ruční vysílač HSP 4 // **NOVINKA** s blokováním vysílání, pro čtyři funkce, včetně kroužku na klíče



Ruční vysílač HS 4 pro 4 funkce



Ruční vysílač HS 1 pro jednu funkci



HSD 2-A, vzhled hliník s blokováním vysílání, pro dvě funkce



HSD 2-A, pochromováno, vysoký lesk s blokováním vysílání, pro dvě funkce



V autě je vždy po ruce, nenápadně zasunutý do zásuvky pro zapalovač. Vhodná alternativa k systémům dálkového ovládání zabudovaným v autě.



Ruční vysílač HSZ 1 pro jednu funkci



Ruční vysílač HSZ 2 pro 2 funkce

Zeptejte se svého odborného prodejce také na **radiovou soupravu HF 22**, sestávající z HSZ 2 a přijímače HET 2. (vhodné i pro cizí výrobky a pohony bez frekvence 868,3 MHz)

### S osvědčenou technikou Hörmann

- Ochrana před neoprávněným použitím díky více než bilionu možných vysílacích kódů
- Stabilní dosah díky vysílací frekvenci 868,3 MHz
- Kompatibilní s protokolem Homelink ( verze 7)
- Necitlivý vůči nárazům díky pevně zabudované anténě
- Jednoduchý přenos kódování z jednoho ručního vysílače na druhý



**TIP:** Zejména rodiny s dětmi ocení zvýšenou bezpečnost. Světelná závora nainstalovaná v otvoru garáže ihned vrata zastaví, aniž by došlo k dotyku. Jednoduchá doplňková ochrana, která stojí málo peněz.



## Hightech poskytuje bezpečnost

Smysluplné příslušenství pro váš domov

Pro vaše každodenní pohodlí a bezpečnost vyvíjí společnost Hörmann nepřetržitě inteligentní a individuální řešení. Můžete se spolehnout na aktuální hightech koncepce, například na čtečku otisků prstů - s tou otevřete vrata bezpečně a pohodlně otiskem prstu.

## Stacionární příslušenství pro pohodlí a bezpečnost

### Radiový kódovací spínač s osvětlenými tlačítky

Kódovací tlačítka Hörmann se dodávají ve dvou verzích. Snadno se instalují, protože se nemusí pokládat žádné vedení. Zadaný číselný kód se přenáší radiovým signálem.

Cenově příznivé kódovací tlačítko FCT 3b se třemi funkcemi má robustní ochranné víko.

Komfortní tlačítko FCT 10b s deseti funkcemi má fóliovou klávesnici odolnou proti povětrnosti.

### Kódovací spínač s osvětlenými tlačítky

Na klávesnici CTR 1b (pro jednu funkci) zadáte jednoduše svůj osobní číselný kód. Klávesnice CTR 3b má tři funkce.

### Kódovací spínač

CTR 1d/CTR 3d (vzhledově stejný jako FCT 3b) s ochranným víkem, bez osvětlení tlačítek, pro jednu/tři funkce.

### CTV 1/CTV 3

(bez vyobrazení) s klávesnicí chráněnou proti vandalství, funkčně stejný jako CTR 1b/CTR 3b.

### Tlačítko transpondéru

pro jednu funkci  
Jednoduše přidržte kódovaný klíč transpondéru asi 2 cm před tlačítkem. Dodávány jsou dva klíče, další na přání. Komfortní transpondér TTR 100 může rozpoznat až sto klíčů. Transpondér TTR 1000 až 1000 klíčů.

### Čtečka otisků prstů

#### Radiový snímač otisků prstů

K bezpečnému a pohodlnému otevření garážových vrat stačí váš otisk prstu. Druhou funkcí ovládáte například další garážová vrata, vjezdovou bránu nebo domovní dveře. Čtečku otisků prstů dostanete ve dvou verzích, jako FL 12 pro 12, popřípadě jako FL 100 pro 100 uložitelných otisků prstů.

Dodává se i jako snímač otisků prstů FFL 12 až pro 12 individuálních otisků prstů.



Radiové kódovací tlačítko FCT 3b s ochrannou clonou



Radiové kódovací tlačítko FCT 10b



Kódovací tlačítko CTR 1b/3b

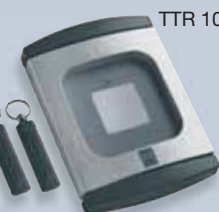

Tlačítko transpondéru TTR 100/1000



Čtečka otisků prstů FL 12/FL 100



Radiový snímač otisků prstů FFL 12 // NOVINKA



ESU, ESA

### Klíčový spínač

Pro montáž na omítku nebo pod omítku ve dvou verzích, každá s třemi klíči.

STUP, STAP

### Vnitřní spínač s osvětlenými tlačítky

S IT 1b otevřete vrata pomocí osvětleného tlačítka.

IT 1b

IT 3b pro pohony SupraMatic nabízí kromě toho samostatné ovládání osvětlení pohonu a možnost vypnutí pohonu například po dobu dovolené.



IT 3b

### Vnitřní radiové tlačítko

S FIT 2 ovládáte pohony nebo funkce pohonů. Ovládání se provádí pomocí dvou impulsních nebo volitelně připojených klíčových tlačítek, která je možno na FIT 2 vypnout, například po dobu dovolené.



FIT 2

### Světelná závora

K automatickým vratům světelná závora prostě patří. Světelné závory se rychle montují a značně zvyšují bezpečnost za dostupnou cenu.



EL 101



## Technicky vyzrálý

Komfort obsluhy s nejvyšší bezpečností

Téma bezpečnost obsluhy garážových vrat je u společnosti Hörmann odjakživa na prvním místě v seznamu priorit. S inovačními řešeními zde společnost Hörmann určuje standardy. To dokazují četné patenty společnosti Hörmann. A vám a vaší rodině to dodává každodenní jistotu.

## Bezpečnostní charakteristiky podle evropské normy 13241-1



### Technika tažných pružin se systémem pružina v pružině

Sekční vrata Hörmann jsou zajištěna proti pádu dvojitými pružinami a dvojitými drátěnými lany na každé straně. Díky patentovanému systému "pružina v pružině" se zlomená pružina nemůže vymrštit a někoho zranit.

Sekční vrata do šířky 3000 mm a výšky 2625 mm jsou standardně vybavena osvědčenou technologií tažné pružiny.

Patent společnosti Hörmann



### Technika torzních pružin s integrovanou pojistkou pro případ zlomení pružiny

Sekční vrata Hörmann s torzními pružinami na obou stranách se vyznačují patentovanou pojistkou pro případ zlomení pružiny. Při eventuálním prasknutí pružiny je chod vrat zastaven a vratové křídlo se nezřítí. Větší vrata a vrata s integrovanými dveřmi nebo výplní z masivního dřeva se dodávají s technologií torzní pružiny.

Patent společnosti Hörmann



### Zajištěné vedení vrat v bezpečnostních vodících kolejničích

Nastavitelné, patentované vodící kladky, stabilní držáky kladek a bezpečnostní vodící kolejniče brání vykolejení. Tak je vratové křídlo bezpečně odstaveno pod stropem.

Patent společnosti Hörmann



### Ochrana proti sevření prstů na vnější a vnitřní straně a u závěsů

Díky jedinečnému tvaru článků neexistují na vratech místa případného pohmoždění - ani mezi lamelami, ani u závěsů. Tuto bezpečnou ochranu proti sevření prstů nabízí jen společnost Hörmann.

Patent společnosti Hörmann



### Ochrana proti vsunutí ruky u bočních zárubní

U společnosti Hörmann jsou zárubně zdola až nahoru zcela uzavřené. Mezi vratové křídlo a zárubeň nelze nic zasunout!

## Bezpečnost v případě pádu vrat

### Ochrana proti sevření

U společnosti Hörmann jsou sekční vrata jednotlivě i v kombinacích s pohony zkoušena a certifikována podle vysokých bezpečnostních nároků evropské normy 13241-1.

Sekční vrata mohou být těžko ještě bezpečnější. Srovnání se vyplátí!





# 365 dnů spolehlivosti

Zkoušeno a certifikováno

Značková kvalita do detailu, která dělá rozdíl a dává vám bezpečí. Jistě chcete mít z nových vrat dlouho radost. Z toho důvodu splňují sekční vrata Hörmann nejpřísnější normy, a to vesměs s přesvědčivými hodnotami.

## Výkonové charakteristiky podle evropské normy 13241-1

### Tepelná izolace Zvuková izolace Těsnost Zatížení větrem



Čtyři výkonové charakteristiky relevantní pro garážová vrata jsou u společnosti Hörmann zkoušeny a certifikovány. Tyto charakteristiky jsou kromě bezpečnostních požadavků důležité při výběru Vašich vrat. Například: Tepelně a zvukově izolační vlastnosti garáže, nepropustnost vůči povětrnostním vlivům a zatížení větrem u garáží v regionech se silnými větry.

#### Tepelná izolace

Ocelová vrata dvoustěnná 42/20 mm	
Lamela	U=1,00 W/m <sup>2</sup> K
Vratové křídlo	U=1,36 W/m <sup>2</sup> K
Zabudovaná vrata <sup>1)</sup>	U=1,80 W/m <sup>2</sup> K

Ocelová vrata dvoustěnná 42 mm	
Lamela	U=0,50 W/m <sup>2</sup> K
Vratové křídlo	U=0,90 W/m <sup>2</sup> K
Zabudovaná vrata <sup>1)</sup>	U=1,30 W/m <sup>2</sup> K

Ocelová vrata jednostěnná	
Vratové křídlo	U=6,00 W/m <sup>2</sup> K
Zabudovaná vrata <sup>1)</sup>	U=6,40 W/m <sup>2</sup> K

Vrata s výplní z masivního dřeva	
Vratové křídlo	U=2,50 W/m <sup>2</sup> K
Zabudovaná vrata <sup>1)</sup>	U=2,90 W/m <sup>2</sup> K

#### Zvuková izolace

Ocelová vrata jednostěnná	R=ca. 20 dB
Ocelová vrata dvoustěnná 42/20 mm	R=ca. 21 dB
Ocelová vrata dvoustěnná 42 mm	R=ca. 22 dB

#### Těsnost

Vzduch	Ocelová vrata jednostěnná	třída 0*
	Ocelová vrata dvoustěnná s drážkou (bez drážky L) třída 2	
	Ocelová vrata dvoustěnná s kazetami a drážkou L	třída 3
	Vrata s výplní z masivního dřeva	třída 0*
Voda	Ocelová vrata jednostěnná	třída 0*
	Ocelová vrata dvoustěnná	třída 3**
	Vrata s výplní z masivního dřeva	třída 0*

\* vrata s větracími šterbinami, na dotázání třídy 2-3

\*\* až do tlaku vody 70 Pa

#### Zatížení větrem

Ocelová vrata jednostěnná	třída 2
Ocelová vrata dvoustěnná 42/20 mm	třída 3
Ocelová vrata dvoustěnná 42 mm	třída 3
Vrata s výplní z masivního dřeva	třída 3

Vyšší třídy zatížení větrem na dotázání

<sup>1)</sup> Hodnoty U platí pro zabudovaná vrata s plochou 10 m<sup>2</sup>, bez prosklení



#### Čtyřstranná těsnění, středová těsnění

Hörmann používá pouze trvale elastická a vlivům počasí odolná těsnění.

Dvoustěnná vrata mají mezi jednotlivými vratovými články kvalitní středová těsnění.



#### Podlahové těsnění

Podlahové těsnění vyrovnává díky velkoobjemové profilové hadici i menší nerovnosti.



### Pouze u společnosti Hörmann

#### Co tak dobře vypadá, přijde všude vhod

Sekční vrata Hörmann se dodávají v bezpečném transportním balení s ochranou hran, na stohovatelných paletách ekologicky ovinutých fólií. A na rozdíl od konkurenčních řešení také při trvalí stojaté vodě. Patka zárubeň v ohroženém místě zcela objímá, jen to je účinná dlouhodobá ochrana. Plastová pata zárubně nepatří k vybavení vrat LPU 40 XXL a hliníkových sekčních vrat.

#### Přihlášeno k patentování

#### Zkoncujte se rzí způsobenou:

- agresivním potěrem
- čištěním dlaždic kyselinou
- solankou vznikající z posypové soli



# Sekční garážová vrata

## Rozměry a montážní data

Rozsah velikostí (mezivýšky a mezišírky na dotaz)																Rozměry v mm		
Výška vrat Objednávací míra Rozměr rastru (RM)																Norm = Normované velikosti k dodání v závislosti na typu a motivu vrat		
3000							Norm											
2875																		
2750			Norm		Norm													
2625																		
2500			Norm		Norm	Norm												
2375					Norm	Norm												
2250		Norm	Norm			Norm	Norm	Norm	Norm	Norm	Norm	Norm	Norm	Norm	Norm	Norm	Norm	Norm
2125	Norm	Norm	Norm	Norm	Norm	Norm	Norm	Norm	Norm	Norm	Norm	Norm	Norm	Norm	Norm	Norm	Norm	Norm
2000	Norm	Norm	Norm		Norm	Norm	Norm	Norm	Norm	Norm	Norm	Norm	Norm	Norm	Norm	Norm	Norm	Norm
1875	Norm	Norm	Norm															
	2250	2375	2500	2625	2750	3000	3250	3500	3750	4000	4250	4500	4750	5000	5250	5500**		
	Šířka vrat Objednávací míra Světlá míra zárubně (LZ)																	

Vnitřní rozměr garáže (minimální) šířka	2430	2555	2680	2805	2930	3180	3430	3680	3930	4180	4430	4680	4930	5180	5430	5680
--	------	------	------	------	------	------	------	------	------	------	------	------	------	------	------	------

Výška vrat Objednávací míra Rozměr rastru (RM)	Kování Z		Kování N		Kování L	
	Výška stropu (min.)	Světlá výška průjezdu	Výška stropu (min.)	Světlá výška průjezdu	Výška stropu (min.)	Světlá výška průjezdu*
<b>Automatická garážová vrata</b>						
3000			3210	3000	3115	2970
2875			3085	2875	2990	2845
2750			2960	2750	2865	2720
2625	2740	2595	2835	2625	2740	2595
2500	2615	2470	2710	2500	2615	2470
2375	2490	2345	2585	2375	2490	2345
2250	2365	2220	2460	2250	2365	2220
2125	2240	2095	2335	2125	2240	2095
2000	2115	1970	2210	2000	2115	1970
1875	1990	1845	2085	1875	1990	1845
<b>Vrata s ručním ovládáním</b>						
3000			3210	2950	3100	2900
2875			3085	2825	2975	2775
2750			2960	2700	2850	2650
2625	2725	2545	2835	2575	2725	2525
2500	2600	2420	2710	2450	2600	2400
2375	2475	2295	2585	2325	2475	2275
2250	2350	2170	2460	2200	2350	2150
2125	2225	2045	2335	2075	2225	2025
2000	2100	1920	2210	1950	2100	1900
1875	1975	1795	2085	1825	1975	1775

\* U vrat přes 3010 mm šířky se zmenšuje světlý průjezd o 50 mm.

\*\* LPU 40  
Motivy s drážkou M a L s povrchem Silkgrain jako sekční vrata XXL

**Dřevěná vrata ve všech rozměrech se v zásadě dodávají s technikou torzních pružin.**

Renovační velikosti *									
Výška vrat Objednávací míra Rozměr rastru (RM)	Norm = Normované velikosti k dodání v závislosti na typu a motivu vrat				Výška vrat Objednávací míra Rozměr rastru (RM)	Kování Z			
						Výška stropu (min.)	Světlá výška průjezdu		
2205		Norm	Norm		2205	2320	2175		
2080	Norm	Norm	Norm	Norm	2080	2195	2050		
1955	Norm	Norm	Norm		1955	2070	1925		
					<b>Vrata s ručním ovládáním</b>				
					2205	2305	2125		
					2080	2180	2000		
					1955	2055	1875		
Vnitřní rozměr garáže (minimální) šířka	2370	2495	2620	3120					

\* Všechny typy vrat kromě: LPU kazeta L a kazeta C v povrchu Woodgrain, kazeta S v povrchu Decograin® a LTH



# Sekční garážová vrata

## Rozměry a montážní data

### Rozsah velikostí, vrata LPU 40 XXL (velikosti mezi standardními velikostmi pro šířku a výšku na požádání)

Výška vrat Objednávací míra Rozměr rastru (RM)		
2250	Norm	Norm
2125	Norm	Norm
2000	Norm	Norm
	6000	6500
	<b>Šířka vrat</b> objednávací míra (LZ)	
Vnitřní rozměr garáže (minimální) šířka	6250	6750

Výška vrat Objednávací míra Rozměr rastru (RM)	Kování N		Kování L	
	Výška stropu (min.)	Světlá výška průjezdu	Výška stropu (min.)	Světlá výška průjezdu
<b>Automatická garážová vrata</b>				
2250	2640	2250	2510	2200
2125	2515	2125	2385	2075
2000	2390	2000	2260	1950
<b>Vrata s ručním ovládáním</b>				
2250	2640	2250	2550	2200
2125	2515	2125	2375	2075
2000	2390	2000	2200	1950

### Varianty kování

Tažné pružiny (Z) - kování s technikou  
tažných pružin (Ne pro vrata LPU 40 XXL)

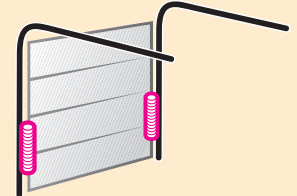

Normální kování (N) s technikou  
torzních pružin

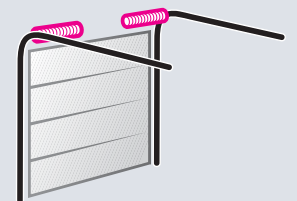

Kování s nízkým překladem (L)  
s technikou torzních pružin

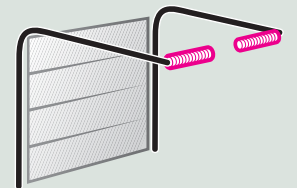

Více informací k této a dalším  
variantám kování najdete  
v montážních datech nebo se  
informujte u svého  
autorizovaného prodejce  
společnosti Hörmann.

# Sekční garážová vrata

## Rozměry a montážní data

### Variety kování a montážní rozměry, všechny typy vrat

Rozměry v mm

	Kování Z Pro vrata s technikou tažných pružin	Kování N Pro vrata s technikou torzních pružin	Kování L Pro vrata s technikou torzních pružin
<b>Automatická garážová vrata</b> Celková délka pohonu u			
výšky vrat do 2125 (lišta K)	3200		3200
výšky vrat do 2250 (lišta K)		3200	
výšky vrat do 2375 (lišta M)	3450		3450
výšky vrat do 2500 (lišta M)		3450	
výšky vrat do 3000 (lišta L)	4125	4125	4125
<b>Ručně ovládaná vrata</b> Potřebná hloubka zasunutí	RM +510	RM +510	RM +750

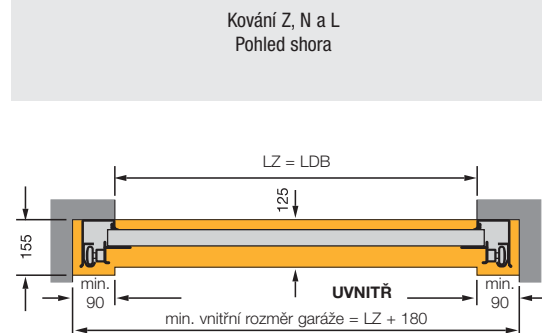

#### Kování Z

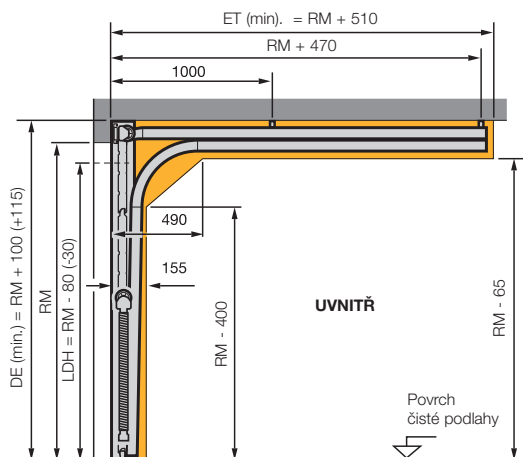

#### Kování N

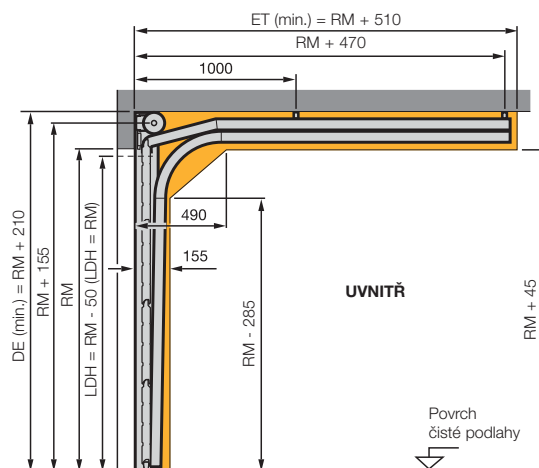

#### Kování L

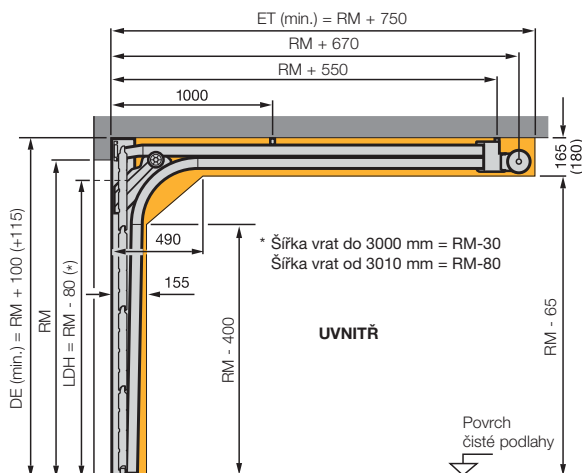

#### Kování H

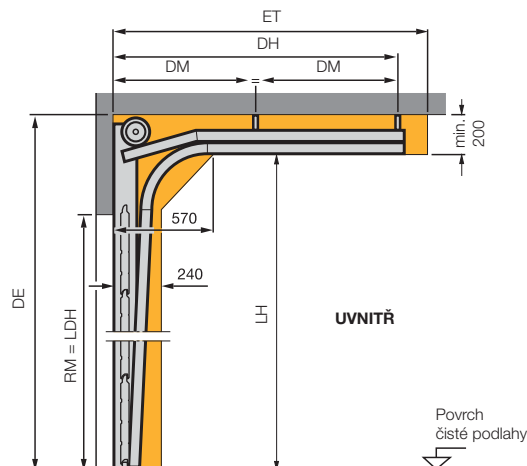

Rozměry v závorkách platí pro vrata s pohonem.

Při zájmu o tento druh kování pro vrata s horním vedením se prosíme obraťte na svého autorizovaného prodejce společnosti Hörmann.

Další informace naleznete také v montážních datech.

# Sekční garážová vrata

## Rozměry a montážní data

Varianty kování a montážní rozměry vrat LPU 40 XXL			Rozměry v mm
<b>Automatická garážová vrata</b> Celková délka pohonu u	<b>Kování N</b> Pro vrata s technikou torzních pružin	<b>Kování L</b> Pro vrata s technikou torzních pružin	Kování N a L Pohled shora
	výšky vrat do 2125 (lišta K)	3200	
	výšky vrat do 2125 (lišta M)	3450	
	výšky vrat do 2250 (lišta M)	3450	
	výšky vrat do 2250 (lišta L)	4125	
<b>Ručně ovládaná vrata</b> Potřebná hloubka zasunutí	RM +440	RM +990	

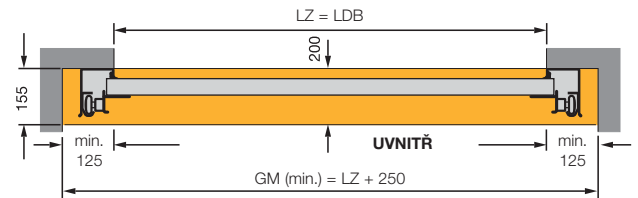

**Kování N**

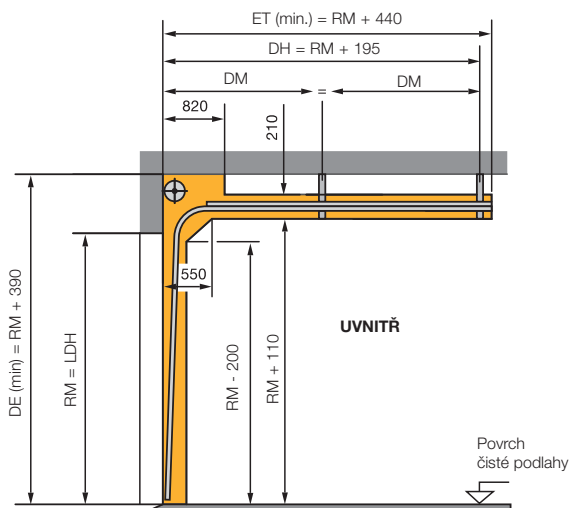

**Kování L**

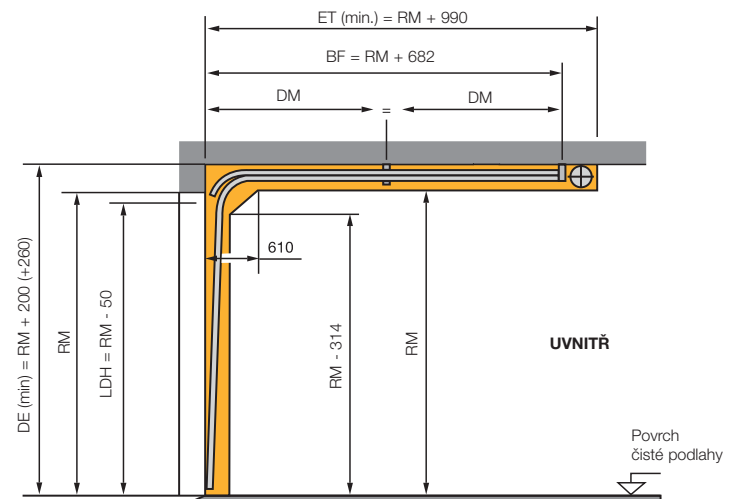

### Vysvětlení rozměrů

BF	upevnění pružinové hřídele
BW	upevnění držáku hřídele
ET	hloubka zasunutí
DE	výška stropu
DH	stropní kotva, zadní
DM	stropní kotva, střední
DA	vzdálenost od stropu
GM	vnitřní rozměr garáže
H	minimální výška překladu
LDB	světla šířka průjezdu
LDH	světla výška průjezdu
LH	výška vodicí lišty
LZ	světla míra zárubně (objednací rozměr)
RM	výška rozměru rastru (objednací rozměr)
WE	vzdálenost hřídelí

### Věnujte prosím pozornost

Před montáží sekčních vrat musí být hotové otvory vrat a podlaha garáže. Volný prostor pro montáž vrat je třeba bezpodmínečně udržovat bez napájecích vedení, topných ventilátorů atd.

**Upozornění:**  
Další informace najdete v montážních datech.

# Garážová sekční vrata LPU 40 s integrovanými dveřmi

Integrované dveře bez vysokého prahu

Rozměry a montážní data

## Rozsah velikostí integrovaných dveří s drážkou S, s drážkou M Rozměry v mm

Výška vrat Objednávací míra Rozměr rastru (RM)									Lamely		Průchozí výška integrovaných dveří cz		Výška kliky od OFF
									Počet	Výška	Drážky	Kazeta M	
3000									6	500	1955	1955	831
2875	1,2	2	2	2	2	2			6	479	1871	1871	799
2750									5	550	2155	2155	906
2625	1,2	2	2	2	2	2			5	525	2055	2055	868
2500									5	500	1955	1955	831
2375									5	475	1855	1855	793
2250									4	562	2123	2203	924
2205									4	550	2075	2155	906
2125									4	531	1999	2079	877
2080									4	520	1955	2035	861
2000									4	500	1875	1955	831
1955									4	488	1827	1907	813
1875	1	1	1	1	1	1	1	1	4	468	1747	-	782

Šířka vrat	Objednávací míra	Světlý rozměr zárubně (LZ)
2250		
2375		
2500		
2750		
3000		
3250		
3500		
3750		
4000		

- není možno u drážkových vrat s horním hliníkovým rámem
- 1 není možno u provedení s kazetou
- Integrované dveře nejsou možné také u kazetových vrat v rozsahu:  
šířky vrat (LZ) od 2980 do 3100 mm a  
šířky vrat (LZ) od 3700 do 3850 mm
- 2 není možné u povrchů Decograin® a Micrograin®

### Kování N

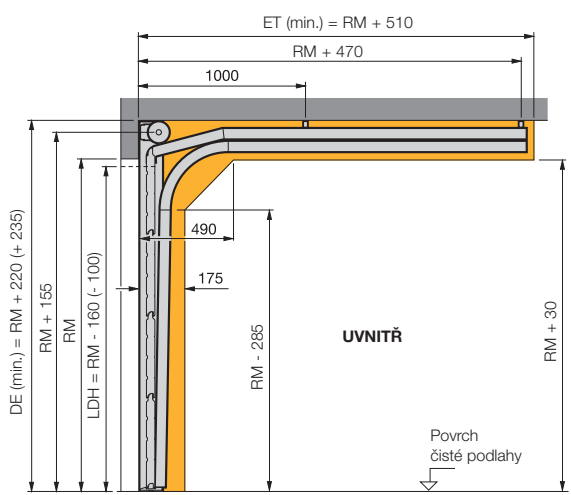

### Kování L

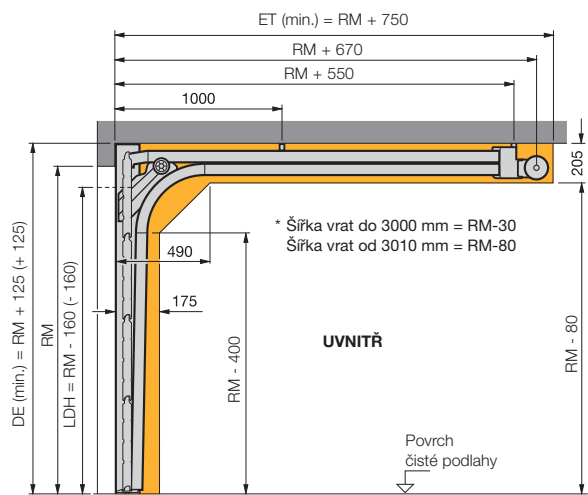

### Kování N a L (pohled shora)

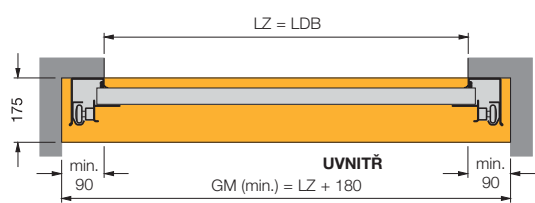

### Věnujte prosím pozornost

Výška otvoru nesmí být menší než objednávací míra vrat (RM), neboť jinak se integrované dveře nedají otevřít.

Rozměry v závorkách platí pro vrata s pohonem.

# Vedlejší dveře z oceli a dřeva

## Garážová sekční vrata

### Rozměry a montážní data

#### Normované velikosti, vedlejší dveře z oceli (atypické velikosti na dotázání) Rozměry v mm

objednáací rozměr	Světltá hotová míra otvoru	Výška kliky od OFF		
		Typ profilu 1	Typ profilu 2	Typ profilu 3

#### Bloková zárubeň, montáž za otvor (objednáací rozměr = vnější rozměr rámu)

Typ profilu 1 a 2 s drážkou, kazetou S a M

990 × 2058	855 - 875 × 1990 - 2000	955	1050
990 × 2183	855 - 875 × 2115 - 2125	1010	1050
1115 × 2058	980 - 1000 × 1990 - 2000	955	1050
1115 × 2183	980 - 1000 × 2115 - 2125	1010	1050

#### Bloková zárubeň, montáž do otvoru (objednáací rozměr = vnější rozměr rámu)

Typ profilu 2 s drážkou

855 × 1990	875 × 2000		1050
855 × 2115	875 × 2125		1050
980 × 1990	1000 × 2000		1050
980 × 2115	1000 × 2125		1050

#### Rohová zárubeň, vnitřní doraz (objednáací rozměr = směrný stavební rozměr)

Typ profilu 1 s drážkami, S, M kazeta, typ profilu 2 s drážkami

875 × 2000		955	1050
875 × 2125		1010	1050
1000 × 2000		955	1050
1000 × 2125		1010	1050

#### Rohová zárubeň, venkovní doraz (objednáací rozměr = směrný stavební rozměr)

Typ profilu 2 s drážkami, typ profilu 3 s drážkami, S, M kazeta

875 × 2000			1050	955
875 × 2125			1050	1010
1000 × 2000			1050	955
1000 × 2125			1050	1010

#### Normované velikosti vedlejších deří ze dřeva (atypické velikosti na dotaz)

##### Montáž za otvor (objednáací rozměr = vnější rozměr rámu)

s drážkou S, kazetou V

1005 × 2190	855 - 875 × 2115 - 2125		1050
1130 × 2190	980 - 1000 × 2115 - 2125		1050

s motivy

1130 × 2190	980 - 1000 × 2115 - 2125		1050
-------------	--------------------------	--	------

#### Pohled shora

Ocelové vedlejší dveře  
Montáž za otvorem Příklad - typ profilu 1

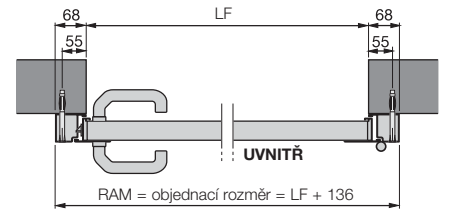

Ocelové vedlejší dveře  
Montáž v otvoru Příklad - typ profilu 2

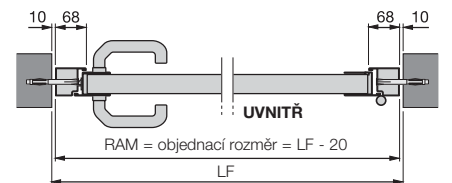

Ocelové vedlejší dveře s rohovou zárubeň  
Příklad vnějšího dorazu - typ profilu 3

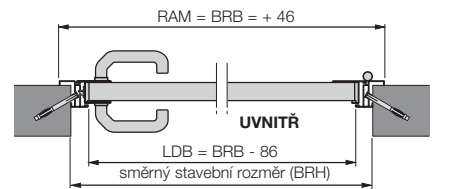

Ocelové vedlejší dveře  
Bloková zárubeň  
Typ profilu 2  
Montáž za otvorem

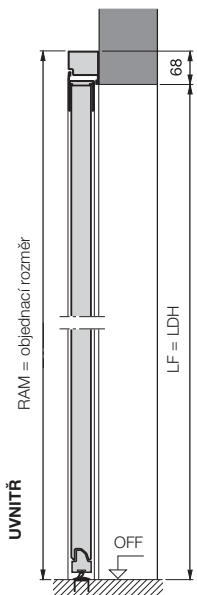

Ocelové vedlejší dveře  
Bloková zárubeň  
Typ profilu 2  
Montáž za otvorem

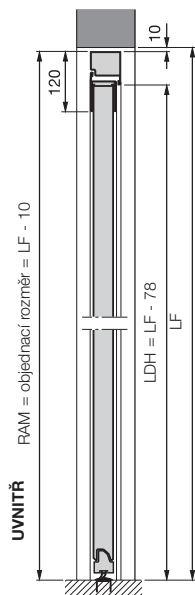

Ocelové vedlejší dveře  
Hliníková rohová zárubeň  
Typ profilu 2  
Vnější doraz

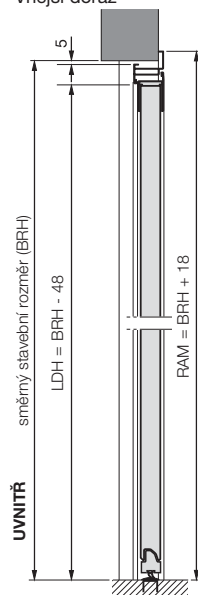

Dřevěné vedlejší dveře  
Montáž za otvorem

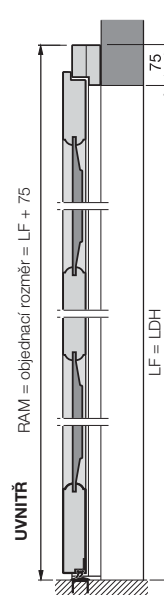

Dřevěné vedlejší dveře  
Montáž za otvorem

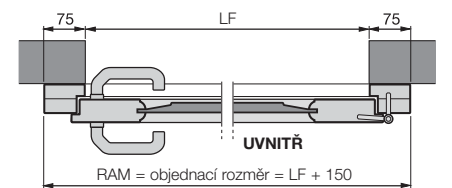

**Upozornění:**  
Další informace najdete  
v montážních datech.



**Zažijte kvalitu se společností  
Hörmann**

## Domovní dveře

V našich obsáhlých programech najdete vhodný model pro každou potřebu a každý požadavek.



## Přístřešky

Praktický doplněk domovních dveří podle vašeho přání.



## Ocelové dveře

Rychlá montáž:  
Pevné dveře pro všechny části domu,  
od sklepa až po půdu.

## Zárubně

Vyberte si z našeho obsáhlého programu pro novostavby i modernizace.

## Garážová vrata

Vhodné k vašemu osobnímu architektonickému stylu:  
Výklopná nebo sekční vrata z oceli nebo ze dřeva.



## Pohony vrat

Užívejte si komfortu:  
Pohony pro garážová vrata a vjezdové brány Hörmann.

## Hörmann: kvalita bez kompromisu



Hörmann KG Amshausen



Hörmann KG Antriebstechnik



Hörmann KG Brandis



Hörmann KG Brockhagen



Hörmann KG Dissen



Hörmann KG Eckelhausen



Hörmann KG Freisen



Hörmann KG Ichtershhausen



Hörmann KG Werne



Hörmann Genk NV, Belgien



Hörmann Beijing, China



Hörmann LLC, Montgomery IL, USA

Společnost Hörmann nabízí ve svém sortimentu jako jediný

výrobce na evropském trhu všechny důležité stavební prvky.

Jsou zhotovovány ve vysoce specializovaných závodech pomocí  
nejnovější techniky.

Díky celoplošnému pokrytí prodejních a servisních organizací v Evropě  
a přítomnosti v Americe a Číně je Hörmann Váš silný mezinárodní partner  
pro vysoce kvalitní stavební prvky.

V kvalitě bez kompromisu.

**GARÁŽOVÁ VRATA**

**POHONY**

**PRŮMYSLOVÁ VRATA**

**NAKLÁDACÍ TECHNIKA**

**DVEŘE**

**ZÁRUBNĚ**